

INDUSTRIAS  
**INCAPECA**  
**GOMA** C.A.

**CATALOGO DE PRODUCTOS**

**2018**

**[WWW.INCAPEGOMAS.COM](http://WWW.INCAPEGOMAS.COM)**



R U B B E R   E X P E R T S



**PERFILERIA AUTOMOTRIZ  
Y CONSTRUCCIÓN.**

# PUERTAS Y MALETAS

 <p>16 mm</p>	<p><b>CODIGO:</b> 002-04</p> <p><b>DESCRIPCION:</b> PUERTA 146 UNO/ PREMIO PICK UP</p> <p><b>UNIDAD DE MEDIDA:</b> MTS</p> <p><b>PRESENTACION:</b> Rollos de 50 MTS</p> <p><b>APLICACIONES:</b> PUERTAS Y MALETAS</p>	 <p>7 mm</p>	<p><b>CODIGO:</b> 013-04</p> <p><b>DESCRIPCION:</b> PSL PARA TABLERO</p> <p><b>UNIDAD DE MEDIDA:</b> MTS</p> <p><b>PRESENTACION:</b> Rollos de 50 MTS</p> <p><b>APLICACIONES:</b> PUERTAS Y MALETAS</p>
 <p>13,5 mm</p>	<p><b>CODIGO:</b> 003-04</p> <p><b>DESCRIPCION:</b> PSL PUERTA CHEVETTE DEL/ TRAS.</p> <p><b>UNIDAD DE MEDIDA:</b> MTS</p> <p><b>PRESENTACION:</b> Rollos de 50 MTS</p> <p><b>APLICACIONES:</b> PUERTAS Y MALETAS</p>	 <p>18,5 mm</p>	<p><b>CODIGO:</b> 014-04</p> <p><b>DESCRIPCION:</b> PSL PUERTA CENTURY</p> <p><b>UNIDAD DE MEDIDA:</b> MTS</p> <p><b>PRESENTACION:</b> Rollos de 50 MTS</p> <p><b>APLICACIONES:</b> PUERTAS Y MALETAS</p>
 <p>17 mm</p>	<p><b>CODIGO:</b> 004-04</p> <p><b>DESCRIPCION:</b> PSL PUERTA ROICO</p> <p><b>UNIDAD DE MEDIDA:</b> MTS</p> <p><b>PRESENTACION:</b> Rollos de 50 MTS</p> <p><b>APLICACIONES:</b> PUERTAS Y MALETAS</p>	 <p>20,5 mm</p>	<p><b>CODIGO:</b> 016-04</p> <p><b>DESCRIPCION:</b> PSL PUERTA CAMION</p> <p><b>UNIDAD DE MEDIDA:</b> MTS</p> <p><b>PRESENTACION:</b> Rollos de 50 MTS</p> <p><b>APLICACIONES:</b> PUERTAS Y MALETAS</p>
 <p>12 mm</p>	<p><b>CODIGO:</b> 005-04</p> <p><b>DESCRIPCION:</b> PERFIL DE GOMA LATERAL EPDM MONELECA</p> <p><b>UNIDAD DE MEDIDA:</b> MTS</p> <p><b>PRESENTACION:</b> Rollos de 50 MTS</p> <p><b>APLICACIONES:</b> PUERTAS Y MALETAS</p>	 <p>16 mm</p>	<p><b>CODIGO:</b> 017-04</p> <p><b>DESCRIPCION:</b> PSL PUERTA EUROPEA M -700</p> <p><b>UNIDAD DE MEDIDA:</b> MTS</p> <p><b>PRESENTACION:</b> Rollos de 50 MTS</p> <p><b>APLICACIONES:</b> PUERTAS Y MALETAS</p>
 <p>13 mm</p>	<p><b>CODIGO:</b> 006-04</p> <p><b>DESCRIPCION:</b> MALETA CHEVETTE</p> <p><b>UNIDAD DE MEDIDA:</b> MTS</p> <p><b>PRESENTACION:</b> Rollos de 50 MTS</p> <p><b>APLICACIONES:</b> PUERTAS Y MALETAS</p>	 <p>13 mm</p>	<p><b>CODIGO:</b> 018-04</p> <p><b>DESCRIPCION:</b> MALETERO EUROPEO</p> <p><b>UNIDAD DE MEDIDA:</b> MTS</p> <p><b>PRESENTACION:</b> Rollos de 50 MTS</p> <p><b>APLICACIONES:</b> PUERTAS Y MALETAS</p>
 <p>17 mm</p>	<p><b>CODIGO:</b> 012-04</p> <p><b>DESCRIPCION:</b> PSL puerta Wagoneer 707 UNIVERSAL</p> <p><b>UNIDAD DE MEDIDA:</b> MTS</p> <p><b>PRESENTACION:</b> Rollos de 50 MTS</p> <p><b>APLICACIONES:</b> PUERTAS Y MALETAS</p>	 <p>19 mm</p>	<p><b>CODIGO:</b> 019-04</p> <p><b>DESCRIPCION:</b> MALETA AMERICANA</p> <p><b>UNIDAD DE MEDIDA:</b> MTS</p> <p><b>PRESENTACION:</b> Rollos de 50 MTS</p> <p><b>APLICACIONES:</b> PUERTAS Y MALETAS</p>

# PUERTAS Y MALETAS

 <p>22 mm</p>	<p><b>CODIGO:</b> 020-04</p> <p><b>DESCRIPCION:</b> PSL MALETA AMERICANA</p> <p><b>UNIDAD DE MEDIDA:</b> MTS</p> <p><b>PRESENTACION:</b> Rollos de 50 MTS</p> <p><b>APLICACIONES:</b> PUERTAS Y MALETAS</p>	 <p>20 mm</p>	<p><b>CODIGO:</b> 037-04</p> <p><b>DESCRIPCION:</b> PSL PUERTA X-66 TWINGO</p> <p><b>UNIDAD DE MEDIDA:</b> MTS</p> <p><b>PRESENTACION:</b> Rollos de 50 MTS</p> <p><b>APLICACIONES:</b> PUERTA X-66 TWINGO</p>
 <p>15 mm</p>	<p><b>CODIGO:</b> 021-04</p> <p><b>DESCRIPCION:</b> MALETERO ITALIA 181560-152 (PRE-DOBLADO)</p> <p><b>UNIDAD DE MEDIDA:</b> MTS</p> <p><b>PRESENTACION:</b> Rollos de 50 MTS</p> <p><b>APLICACIONES:</b> PUERTAS Y MALETAS</p>	 <p>17,5 mm</p>	<p><b>CODIGO:</b> 040-04</p> <p><b>DESCRIPCION:</b> PSL MALETA 842988, B65 CLIO</p> <p><b>UNIDAD DE MEDIDA:</b> MTS</p> <p><b>PRESENTACION:</b> Rollos de 50 MTS</p> <p><b>APLICACIONES:</b> PUERTAS Y MALETAS</p>
 <p>15 mm</p>	<p><b>CODIGO:</b> 022-04</p> <p><b>DESCRIPCION:</b> MALETA FIAT UNO</p> <p><b>UNIDAD DE MEDIDA:</b> PZAS</p> <p><b>PRESENTACION:</b> 50 PZAS</p> <p><b>APLICACIONES:</b> PUERTAS Y MALETAS</p>	 <p>16 mm</p>	<p><b>CODIGO:</b> 041-04</p> <p><b>DESCRIPCION:</b> PSL Mataborde con Labio Bolivia</p> <p><b>UNIDAD DE MEDIDA:</b> MTS</p> <p><b>PRESENTACION:</b> Rollos de 50 MTS</p> <p><b>APLICACIONES:</b> PUERTAS Y MALETAS</p>
 <p>10,5 mm</p> <p>17 mm</p>	<p><b>CODIGO:</b> 023-04</p> <p><b>DESCRIPCION:</b> FLEJE MATABORDE FANABUS</p> <p><b>UNIDAD DE MEDIDA:</b> MTS</p> <p><b>PRESENTACION:</b> Rollos de 50 MTS</p> <p><b>APLICACIONES:</b> PUERTAS Y MALETAS</p>	 <p>15 mm</p>	<p><b>CODIGO:</b> 042-04</p> <p><b>DESCRIPCION:</b> PSL PUERTA HYUNDAI</p> <p><b>UNIDAD DE MEDIDA:</b> MTS</p> <p><b>PRESENTACION:</b> Rollos de 50 MTS</p> <p><b>APLICACIONES:</b> PUERTAS Y MALETAS</p>
 <p>21 mm</p>	<p><b>CODIGO:</b> 024-04</p> <p><b>DESCRIPCION:</b> PSL PUERTA ITALIA 181560117</p> <p><b>UNIDAD DE MEDIDA:</b> MTS</p> <p><b>PRESENTACION:</b> Rollos de 50 MTS</p> <p><b>APLICACIONES:</b> PUERTAS Y MALETAS</p>	 <p>16,5 mm</p>	<p><b>CODIGO:</b> 044-04</p> <p><b>DESCRIPCION:</b> PSL MALETA CORSA 97</p> <p><b>UNIDAD DE MEDIDA:</b> MTS</p> <p><b>PRESENTACION:</b> Rollos de 50 MTS</p> <p><b>APLICACIONES:</b> PUERTAS Y MALETAS</p>
 <p>16 mm</p> <p>25 mm</p>	<p><b>CODIGO:</b> 030-04</p> <p><b>DESCRIPCION:</b> PSL MALETA PARA ITALIA</p> <p><b>UNIDAD DE MEDIDA:</b> MTS</p> <p><b>PRESENTACION:</b> Rollos de 50 MTS</p> <p><b>APLICACIONES:</b> PUERTAS Y MALETAS</p>	 <p>22 mm</p>	<p><b>CODIGO:</b> 046-04</p> <p><b>DESCRIPCION:</b> PUERTA MEDIANA (L.50+-0,20 MTS) PG-06</p> <p><b>UNIDAD DE MEDIDA:</b> MTS</p> <p><b>PRESENTACION:</b> Rollos de 50 MTS</p> <p><b>APLICACIONES:</b> PUERTAS Y MALETAS</p>

# PUERTAS Y MALETAS

	<p><b>CODIGO:</b> 047-04</p> <p><b>DESCRIPCION:</b> MALETERO</p> <p><b>UNIDAD DE MEDIDA:</b> MTS</p> <p><b>PRESENTACION:</b> Rollos de 50 MTS</p> <p><b>APLICACIONES:</b> PUERTAS Y MALETAS</p>		<p><b>CODIGO:</b> 056-04</p> <p><b>DESCRIPCION:</b> PSL PUERTA AVEO ORIGINAL</p> <p><b>UNIDAD DE MEDIDA:</b> MTS</p> <p><b>PRESENTACION:</b> Rollos de 50 MTS</p> <p><b>APLICACIONES:</b> PUERTAS Y MALETAS</p>
	<p><b>CODIGO:</b> 048-04</p> <p><b>DESCRIPCION:</b> P.S.L. PUERTA PEQUEÑA</p> <p><b>UNIDAD DE MEDIDA:</b> MTS</p> <p><b>PRESENTACION:</b> Rollos de 50 MTS</p> <p><b>APLICACIONES:</b> PUERTAS Y MALETAS</p>		<p><b>CODIGO:</b> 057-04</p> <p><b>DESCRIPCION:</b> PERFIL MOTORHOME CJ - 001 (L. 13.720MM)</p> <p><b>UNIDAD DE MEDIDA:</b> PZAS</p> <p><b>PRESENTACION:</b> 50 PZAS</p> <p><b>APLICACIONES:</b> PUERTAS Y MALETAS</p>
	<p><b>CODIGO:</b> 049-04</p> <p><b>DESCRIPCION:</b> P.S.L. PUERTA GRANDE CAMIONES - PICK UP 450854320</p> <p><b>UNIDAD DE MEDIDA:</b> MTS</p> <p><b>PRESENTACION:</b> 50 MTS</p> <p><b>APLICACIONES:</b> PUERTAS Y MALETAS</p>		<p><b>CODIGO:</b> 058-04</p> <p><b>DESCRIPCION:</b> PERFIL GRANDE PARA PUERTA</p> <p><b>UNIDAD DE MEDIDA:</b> PZAS</p> <p><b>PRESENTACION:</b> 50 PZAS</p> <p><b>APLICACIONES:</b> PUERTAS Y MALETAS</p>
	<p><b>CODIGO:</b> 050-04</p> <p><b>DESCRIPCION:</b> P.S.L. MALETERO PEQUEÑO</p> <p><b>UNIDAD DE MEDIDA:</b> MTS</p> <p><b>PRESENTACION:</b> Rollos de 50 MTS</p> <p><b>APLICACIONES:</b> PUERTAS Y MALETAS</p>		<p><b>CODIGO:</b> 059-04</p> <p><b>DESCRIPCION:</b> P.S.L. PUERTA 82 - 411</p> <p><b>UNIDAD DE MEDIDA:</b> MTS</p> <p><b>PRESENTACION:</b> Rollos de 50 MTS</p> <p><b>APLICACIONES:</b> PUERTAS Y MALETAS</p>
	<p><b>CODIGO:</b> 051-04</p> <p><b>DESCRIPCION:</b> PSL MALETA SIENA 99</p> <p><b>UNIDAD DE MEDIDA:</b> MTS</p> <p><b>PRESENTACION:</b> Rollos de 50 MTS</p> <p><b>APLICACIONES:</b> PUERTAS Y MALETAS</p>		<p><b>CODIGO:</b> 060-04</p> <p><b>DESCRIPCION:</b> P.S.L. PUERTA 82 - 421</p> <p><b>UNIDAD DE MEDIDA:</b> MTS</p> <p><b>PRESENTACION:</b> Rollos de 50 MTS</p> <p><b>APLICACIONES:</b> PUERTAS Y MALETAS</p>
	<p><b>CODIGO:</b> 053-04</p> <p><b>DESCRIPCION:</b> PSL VIVO MINI</p> <p><b>UNIDAD DE MEDIDA:</b> MTS</p> <p><b>PRESENTACION:</b> Rollos de 50 MTS</p> <p><b>APLICACIONES:</b> PUERTAS Y MALETAS</p>		<p><b>CODIGO:</b> 061-04</p> <p><b>DESCRIPCION:</b> P.S.L. PUERTA 82 - 101</p> <p><b>UNIDAD DE MEDIDA:</b> MTS</p> <p><b>PRESENTACION:</b> Rollos de 50 MTS</p> <p><b>APLICACIONES:</b> PUERTAS Y MALETAS</p>

# PUERTAS Y MALETAS

 <p>17 mm</p>	<p><b>CODIGO:</b> 064-04</p> <p><b>DESCRIPCION:</b> P.S.L. PUERTA PEQUEÑA PS - 02</p> <p><b>UNIDAD DE MEDIDA:</b> MTS</p> <p><b>PRESENTACION:</b> Rollo de 50 MTS</p> <p><b>APLICACIONES:</b> PUERTAS Y MALETAS</p>	 <p>20 mm</p>	<p><b>CODIGO:</b> 076-04</p> <p><b>DESCRIPCION:</b> PSL MALETA (FLEJE 30, EUADOR EM47)</p> <p><b>UNIDAD DE MEDIDA:</b> MTS</p> <p><b>PRESENTACION:</b> Rollo de 50 MTS</p> <p><b>APLICACIONES:</b> PUERTAS Y MALETAS</p>
 <p>21.5 mm</p>	<p><b>CODIGO:</b> 068-04</p> <p><b>DESCRIPCION:</b> P.S.L. CAJUELA GRANDE C - 03</p> <p><b>UNIDAD DE MEDIDA:</b> MTS</p> <p><b>PRESENTACION:</b> Rollo de 50 MTS</p> <p><b>APLICACIONES:</b> PUERTAS Y MALETAS</p>	 <p>17 mm</p>	<p><b>CODIGO:</b> 077-04</p> <p><b>DESCRIPCION:</b> PSL MALETA ( FLEJE 30, ECUADOR No.5)</p> <p><b>UNIDAD DE MEDIDA:</b> MTS</p> <p><b>PRESENTACION:</b> Rollo de 50 MTS</p> <p><b>APLICACIONES:</b> PUERTAS Y MALETAS</p>
 <p>20.5 mm</p>	<p><b>CODIGO:</b> 072-04</p> <p><b>DESCRIPCION:</b> P.S.L. PUERTA DOBLE BULBO</p> <p><b>UNIDAD DE MEDIDA:</b> MTS</p> <p><b>PRESENTACION:</b> Rollo de 50 MTS</p> <p><b>APLICACIONES:</b> PUERTAS Y MALETAS</p>	 <p>19 mm</p>	<p><b>CODIGO:</b> 080-04</p> <p><b>DESCRIPCION:</b> PSL PUERTA CON ALETA PEQUEÑA (BULBO GRAD= 19 mm)</p> <p><b>UNIDAD DE MEDIDA:</b> MTS</p> <p><b>PRESENTACION:</b> Rollo de 50 MTS</p> <p><b>APLICACIONES:</b> PUERTAS Y MALETAS</p>
 <p>17 mm</p>	<p><b>CODIGO:</b> 073-04</p> <p><b>DESCRIPCION:</b> PSL PUERTA (FLEJE DE 27) ECUADOR No.9</p> <p><b>UNIDAD DE MEDIDA:</b> MTS</p> <p><b>PRESENTACION:</b> Rollo de 50 MTS</p> <p><b>APLICACIONES:</b> PUERTAS Y MALETAS</p>	 <p>17 mm</p>	<p><b>CODIGO:</b> 082-04</p> <p><b>DESCRIPCION:</b> PUERTA CON ALETA PEQUEÑA (BULBO PEQ=17 mm)</p> <p><b>UNIDAD DE MEDIDA:</b> MTS</p> <p><b>PRESENTACION:</b> Rollo de 50 MTS</p> <p><b>APLICACIONES:</b> PUERTAS Y MALETAS</p>
 <p>17 mm</p>	<p><b>CODIGO:</b> 074-04</p> <p><b>DESCRIPCION:</b> PSL PUERTA MAZDA (FLEJE DE 33, ECUADOR IC-6583)</p> <p><b>UNIDAD DE MEDIDA:</b> MTS</p> <p><b>PRESENTACION:</b> Rollo de 50 MTS</p> <p><b>APLICACIONES:</b> PUERTAS Y MALETAS</p>	 <p>17 mm</p>	<p><b>CODIGO:</b> 200-04</p> <p><b>DESCRIPCION:</b> PSL PUERTA ITALIA 181560132.50</p> <p><b>UNIDAD DE MEDIDA:</b> MTS</p> <p><b>PRESENTACION:</b> Rollo de 50 MTS</p> <p><b>APLICACIONES:</b> PUERTAS Y MALETAS</p>
 <p>20 mm</p>	<p><b>CODIGO:</b> 075-04</p> <p><b>DESCRIPCION:</b> PSL PUERTA FORD (FLEJE 33, ECUADOR 6000)</p> <p><b>UNIDAD DE MEDIDA:</b> MTS</p> <p><b>PRESENTACION:</b> Rollo de 50 MTS</p> <p><b>APLICACIONES:</b> PUERTAS Y MALETAS</p>	 <p>25 mm</p>	<p><b>CODIGO:</b> 028-04</p> <p><b>DESCRIPCION:</b></p> <p><b>UNIDAD DE MEDIDA:</b></p> <p><b>PRESENTACION:</b></p> <p><b>APLICACIONES:</b></p>

# PUERTAS Y MALETAS

	<p><b>CODIGO:</b> 032-04</p> <p><b>DESCRIPCION:</b> PSL PUERTA BULBO PEQUEÑO</p> <p><b>UNIDAD DE MEDIDA:</b> MTS</p> <p><b>PRESENTACION:</b> Rollos de 50 MTS</p> <p><b>APLICACIONES:</b> PUERTAS Y MALETAS</p>		<p><b>CODIGO:</b></p> <p><b>DESCRIPCION:</b></p> <p><b>UNIDAD DE MEDIDA:</b></p> <p><b>PRESENTACION:</b></p> <p><b>APLICACIONES:</b></p>
	<p><b>CODIGO:</b></p> <p><b>DESCRIPCION:</b></p> <p><b>UNIDAD DE MEDIDA:</b></p> <p><b>PRESENTACION:</b></p> <p><b>APLICACIONES:</b></p>		<p><b>CODIGO:</b></p> <p><b>DESCRIPCION:</b></p> <p><b>UNIDAD DE MEDIDA:</b></p> <p><b>PRESENTACION:</b></p> <p><b>APLICACIONES:</b></p>
	<p><b>CODIGO:</b></p> <p><b>DESCRIPCION:</b></p> <p><b>UNIDAD DE MEDIDA:</b></p> <p><b>PRESENTACION:</b></p> <p><b>APLICACIONES:</b></p>		<p><b>CODIGO:</b></p> <p><b>DESCRIPCION:</b></p> <p><b>UNIDAD DE MEDIDA:</b></p> <p><b>PRESENTACION:</b></p> <p><b>APLICACIONES:</b></p>
	<p><b>CODIGO:</b></p> <p><b>DESCRIPCION:</b></p> <p><b>UNIDAD DE MEDIDA:</b></p> <p><b>PRESENTACION:</b></p> <p><b>APLICACIONES:</b></p>		<p><b>CODIGO:</b></p> <p><b>DESCRIPCION:</b></p> <p><b>UNIDAD DE MEDIDA:</b></p> <p><b>PRESENTACION:</b></p> <p><b>APLICACIONES:</b></p>
	<p><b>CODIGO:</b></p> <p><b>DESCRIPCION:</b></p> <p><b>UNIDAD DE MEDIDA:</b></p> <p><b>PRESENTACION:</b></p> <p><b>APLICACIONES:</b></p>		<p><b>CODIGO:</b></p> <p><b>DESCRIPCION:</b></p> <p><b>UNIDAD DE MEDIDA:</b></p> <p><b>PRESENTACION:</b></p> <p><b>APLICACIONES:</b></p>
	<p><b>CODIGO:</b></p> <p><b>DESCRIPCION:</b></p> <p><b>UNIDAD DE MEDIDA:</b></p> <p><b>PRESENTACION:</b></p> <p><b>APLICACIONES:</b></p>		<p><b>CODIGO:</b></p> <p><b>DESCRIPCION:</b></p> <p><b>UNIDAD DE MEDIDA:</b></p> <p><b>PRESENTACION:</b></p> <p><b>APLICACIONES:</b></p>













R U B B E R   E X P E R T S

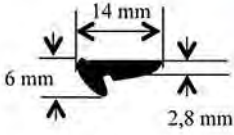
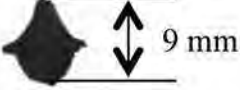

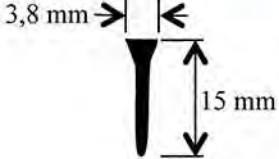
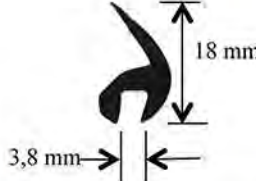
**PERFILES O EMPAQUES**  
**MACIZOS**

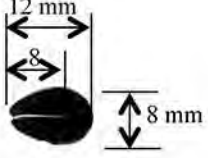

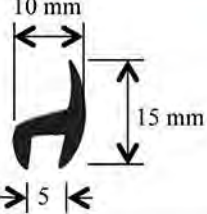
# VIVOS Y CEPILLOS

	<p><b>CODIGO:</b> 006-01</p> <p><b>DESCRIPCION:</b> PERFIL VENTANA PALTINUM 6MM</p> <p><b>UNIDAD DE MEDIDA:</b> MTS</p> <p><b>PRESENTACION:</b> Rollos de 50 MTS</p> <p><b>APLICACIONES:</b> VIVOS Y CEPILLOS</p>		<p><b>CODIGO:</b> 181-01</p> <p><b>DESCRIPCION:</b> PERFIL VENA GRANDE</p> <p><b>UNIDAD DE MEDIDA:</b> MTS</p> <p><b>PRESENTACION:</b> Rollos de 50 MTS</p> <p><b>APLICACIONES:</b> VIVOS Y CEPILLOS</p>
	<p><b>CODIGO:</b> 016-01</p> <p><b>DESCRIPCION:</b> PERFIL VENA 1318</p> <p><b>UNIDAD DE MEDIDA:</b> MTS</p> <p><b>PRESENTACION:</b> Rollos de 50 MTS</p> <p><b>APLICACIONES:</b> VIVOS Y CEPILLOS</p>		<p><b>CODIGO:</b> 189-01</p> <p><b>DESCRIPCION:</b> PERFIL VENA PEQUEÑA</p> <p><b>UNIDAD DE MEDIDA:</b> MTS</p> <p><b>PRESENTACION:</b> Rollos de 50 MTS</p> <p><b>APLICACIONES:</b> VIVOS Y CEPILLOS</p>
	<p><b>CODIGO:</b> 028-01</p> <p><b>DESCRIPCION:</b> PERFIL GOMA ALETA PG-011</p> <p><b>UNIDAD DE MEDIDA:</b> MTS</p> <p><b>PRESENTACION:</b> Rollos de 50 MTS</p> <p><b>APLICACIONES:</b> VIVOS Y CEPILLOS</p>		<p><b>CODIGO:</b> 195-01</p> <p><b>DESCRIPCION:</b> GOMA MARCO REMATE PARABRISA CHEROKEE 20 MM</p> <p><b>UNIDAD DE MEDIDA:</b> MTS</p> <p><b>PRESENTACION:</b> Rollos de 50 MTS</p> <p><b>APLICACIONES:</b> VIVOS Y CEPILLOS</p>
	<p><b>CODIGO:</b> 132-01</p> <p><b>DESCRIPCION:</b> PERFIL "U" CON ALETA GRANDE 17,4 MM (P6)</p> <p><b>UNIDAD DE MEDIDA:</b> MTS</p> <p><b>PRESENTACION:</b> Rollos de 50 MTS</p> <p><b>APLICACIONES:</b> VIVOS Y CEPILLOS</p>		<p><b>CODIGO:</b> 235-01</p> <p><b>DESCRIPCION:</b> PERFIL MATABORDE</p> <p><b>UNIDAD DE MEDIDA:</b> MTS</p> <p><b>PRESENTACION:</b> Rollos de 50 MTS</p> <p><b>APLICACIONES:</b> VIVOS Y CEPILLOS</p>
	<p><b>CODIGO:</b> 166-01</p> <p><b>DESCRIPCION:</b> PERFIL HARAGAN NRO. 1</p> <p><b>UNIDAD DE MEDIDA:</b> MTS</p> <p><b>PRESENTACION:</b> Rollos de 50 MTS</p> <p><b>APLICACIONES:</b> VIVOS Y CEPILLOS</p>		<p><b>CODIGO:</b> 287-01</p> <p><b>DESCRIPCION:</b> PERFIL "U" CON ALETA</p> <p><b>UNIDAD DE MEDIDA:</b> MTS</p> <p><b>PRESENTACION:</b> Rollos de 50 MTS</p> <p><b>APLICACIONES:</b> VIVOS Y CEPILLOS</p>
	<p><b>CODIGO:</b> 169-01</p> <p><b>DESCRIPCION:</b> PARABRISA P7 FF1630 16 MM</p> <p><b>UNIDAD DE MEDIDA:</b> MTS</p> <p><b>PRESENTACION:</b> Rollos de 50 MTS</p> <p><b>APLICACIONES:</b> VIVOS Y CEPILLOS</p>		<p><b>CODIGO:</b> 292-01</p> <p><b>DESCRIPCION:</b> GOMA VENA 1318</p> <p><b>UNIDAD DE MEDIDA:</b> MTS</p> <p><b>PRESENTACION:</b> Rollos de 50 MTS</p> <p><b>APLICACIONES:</b> VIVOS Y CEPILLOS</p>





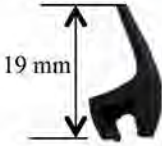
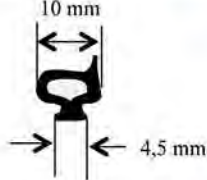
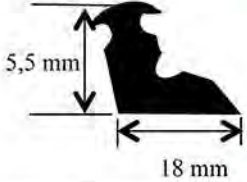
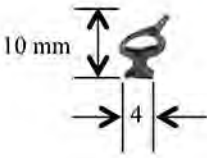
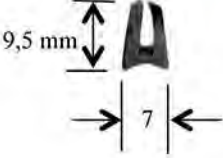
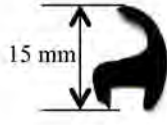

# VIVOS Y CEPILLOS

	<p><b>CODIGO:</b> 293-01</p> <p><b>DESCRIPCION:</b> SUBPRODUCTO DEL PARABRISA UNIVERSAL EXPLORE 026-18</p> <p><b>UNIDAD DE MEDIDA:</b> MTS</p> <p><b>PRESENTACION:</b> Rollos de 50 MTS</p> <p><b>APLICACIONES:</b> VIVOS Y CEPILLOS</p>		<p><b>CODIGO:</b> 441-01</p> <p><b>DESCRIPCION:</b> GOMA PARABRISA AVEO</p> <p><b>UNIDAD DE MEDIDA:</b> MTS</p> <p><b>PRESENTACION:</b> Rollos de 50 MTS</p> <p><b>APLICACIONES:</b> VIVOS Y CEPILLOS</p>
	<p><b>CODIGO:</b> 338-01</p> <p><b>DESCRIPCION:</b> PERFIL HARAGAN</p> <p><b>UNIDAD DE MEDIDA:</b> MTS</p> <p><b>PRESENTACION:</b> Rollos de 50 MTS</p> <p><b>APLICACIONES:</b> VIVOS Y CEPILLOS</p>		<p><b>CODIGO:</b> 475-01</p> <p><b>DESCRIPCION:</b> PARABRISA MEGANE</p> <p><b>UNIDAD DE MEDIDA:</b> MTS</p> <p><b>PRESENTACION:</b> Rollos de 50 MTS</p> <p><b>APLICACIONES:</b> VIVOS Y CEPILLOS</p>
	<p><b>CODIGO:</b> 369-01</p> <p><b>DESCRIPCION:</b> TAPA FIBRA PG-021</p> <p><b>UNIDAD DE MEDIDA:</b> MTS</p> <p><b>PRESENTACION:</b> 50 MTS</p> <p><b>APLICACIONES:</b> VIVOS Y CEPILLOS</p>		<p><b>CODIGO:</b> 612-01</p> <p><b>DESCRIPCION:</b> REMATE PARABRISAS TAHOE</p> <p><b>UNIDAD DE MEDIDA:</b> MTS</p> <p><b>PRESENTACION:</b> Rollos de 50 MTS</p> <p><b>APLICACIONES:</b> VIVOS Y CEPILLOS</p>
	<p><b>CODIGO:</b> 383-01</p> <p><b>DESCRIPCION:</b> PARABRISA FORD SIERRA</p> <p><b>UNIDAD DE MEDIDA:</b> MTS</p> <p><b>PRESENTACION:</b> Rollos de 50 MTS</p> <p><b>APLICACIONES:</b> VIVOS Y CEPILLOS</p>		<p><b>CODIGO:</b> 710-01</p> <p><b>DESCRIPCION:</b> PERFIL "U" 3/16 X 5/16</p> <p><b>UNIDAD DE MEDIDA:</b> MTS</p> <p><b>PRESENTACION:</b> Rollos de 50 MTS</p> <p><b>APLICACIONES:</b> VIVOS Y CEPILLOS</p>
	<p><b>CODIGO:</b> 412-01</p> <p><b>DESCRIPCION:</b> GOMA PARABRISAS BOLBO</p> <p><b>UNIDAD DE MEDIDA:</b> MTS</p> <p><b>PRESENTACION:</b> Rollos de 50 MTS</p> <p><b>APLICACIONES:</b> VIVOS Y CEPILLOS</p>		<p><b>CODIGO:</b> 729-01</p> <p><b>DESCRIPCION:</b> GOMA PLATINA MONZA</p> <p><b>UNIDAD DE MEDIDA:</b> MTS</p> <p><b>PRESENTACION:</b> Rollos de 50 MTS</p> <p><b>APLICACIONES:</b> VIVOS Y CEPILLOS</p>
	<p><b>CODIGO:</b> 438-01</p> <p><b>DESCRIPCION:</b> CUÑA VENTANA 413.02.02.</p> <p><b>UNIDAD DE MEDIDA:</b> MTS</p> <p><b>PRESENTACION:</b> Rollos de 50 MTS</p> <p><b>APLICACIONES:</b> VIVOS Y CEPILLOS</p>		<p><b>CODIGO:</b> 770-01</p> <p><b>DESCRIPCION:</b> PERFIL PARABRISA P-5</p> <p><b>UNIDAD DE MEDIDA:</b> MTS</p> <p><b>PRESENTACION:</b> Rollos de 50 MTS</p> <p><b>APLICACIONES:</b> VIVOS Y CEPILLOS</p>

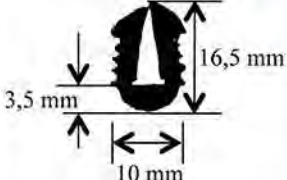
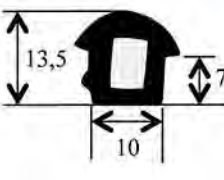
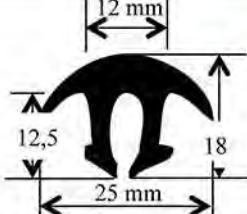
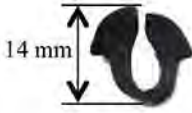

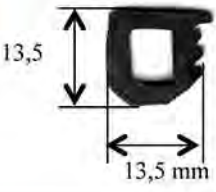

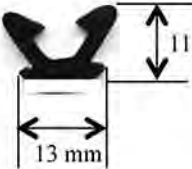
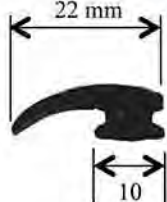

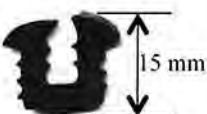
# VIVOS Y CEPILLOS

	<p><b>CODIGO:</b> 771-01</p> <p><b>DESCRIPCION:</b> PERFIL PARABRISA P-2</p> <p><b>UNIDAD DE MEDIDA:</b> MTS</p> <p><b>PRESENTACION:</b> Rollos de 50 MTS</p> <p><b>APLICACIONES:</b> VIVOS Y CEPILLOS</p>		<p><b>CODIGO:</b></p> <p><b>DESCRIPCION:</b></p> <p><b>UNIDAD DE MEDIDA:</b></p> <p><b>PRESENTACION:</b></p> <p><b>APLICACIONES:</b></p>
	<p><b>CODIGO:</b> 774-01</p> <p><b>DESCRIPCION:</b> SELLO PANEL CUNTAIR WALL</p> <p><b>UNIDAD DE MEDIDA:</b> MTS</p> <p><b>PRESENTACION:</b> Rollos de 50 MTS</p> <p><b>APLICACIONES:</b> VIVOS Y CEPILLOS</p>		<p><b>CODIGO:</b></p> <p><b>DESCRIPCION:</b></p> <p><b>UNIDAD DE MEDIDA:</b></p> <p><b>PRESENTACION:</b></p> <p><b>APLICACIONES:</b></p>
	<p><b>CODIGO:</b> 779-01</p> <p><b>DESCRIPCION:</b> SELLO LATERAL</p> <p><b>UNIDAD DE MEDIDA:</b> MTS</p> <p><b>PRESENTACION:</b> 50 MTS</p> <p><b>APLICACIONES:</b> VIVOS Y CEPILLOS</p>		<p><b>CODIGO:</b></p> <p><b>DESCRIPCION:</b></p> <p><b>UNIDAD DE MEDIDA:</b></p> <p><b>PRESENTACION:</b></p> <p><b>APLICACIONES:</b></p>
	<p><b>CODIGO:</b> 782-01</p> <p><b>DESCRIPCION:</b> GOMA OPEN GLASS</p> <p><b>UNIDAD DE MEDIDA:</b> MTS</p> <p><b>PRESENTACION:</b> Rollos de 50 MTS</p> <p><b>APLICACIONES:</b> VIVOS Y CEPILLOS</p>		<p><b>CODIGO:</b></p> <p><b>DESCRIPCION:</b></p> <p><b>UNIDAD DE MEDIDA:</b></p> <p><b>PRESENTACION:</b></p> <p><b>APLICACIONES:</b></p>
	<p><b>CODIGO:</b> 791-01</p> <p><b>DESCRIPCION:</b> GOMA TIPO PINZA</p> <p><b>UNIDAD DE MEDIDA:</b> MTS</p> <p><b>PRESENTACION:</b> Rollos de 50 MTS</p> <p><b>APLICACIONES:</b> VIVOS Y CEPILLOS</p>		<p><b>CODIGO:</b></p> <p><b>DESCRIPCION:</b></p> <p><b>UNIDAD DE MEDIDA:</b></p> <p><b>PRESENTACION:</b></p> <p><b>APLICACIONES:</b></p>
	<p><b>CODIGO:</b> 797-01</p> <p><b>DESCRIPCION:</b> PERFIL "U" CON ALETA PEQUEÑO 8,5 MM</p> <p><b>UNIDAD DE MEDIDA:</b> MTS</p> <p><b>PRESENTACION:</b> Rollos de 50 MTS</p> <p><b>APLICACIONES:</b> VIVOS Y CEPILLOS</p>		<p><b>CODIGO:</b></p> <p><b>DESCRIPCION:</b></p> <p><b>UNIDAD DE MEDIDA:</b></p> <p><b>PRESENTACION:</b></p> <p><b>APLICACIONES:</b></p>

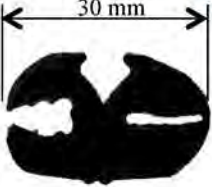
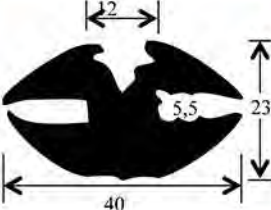
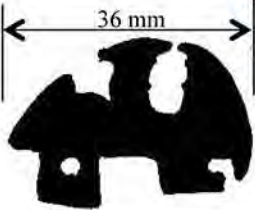
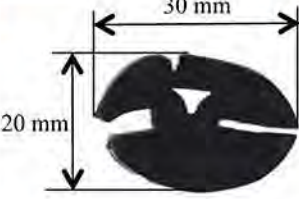
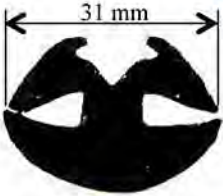
# PARTE INTERNA VENTANA

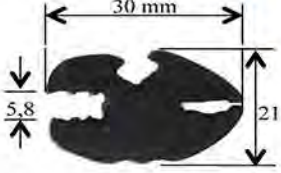
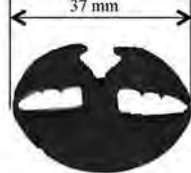

	<p><b>CODIGO:</b> 027-01</p> <p><b>DESCRIPCION:</b> PERFIL GOMA "U" PG-010</p> <p><b>UNIDAD DE MEDIDA:</b> MTS</p> <p><b>PRESENTACION:</b> Rollos de 50 MTS</p> <p><b>APLICACIONES:</b> PARTE INTERNA VENTANA</p>		<p><b>CODIGO:</b> 120-01</p> <p><b>DESCRIPCION:</b> EMPAQUE CASITA PG - 09</p> <p><b>UNIDAD DE MEDIDA:</b> MTS</p> <p><b>PRESENTACION:</b> Rollos de 50 MTS</p> <p><b>APLICACIONES:</b> PARTE INTERNA VENTANA</p>
	<p><b>CODIGO:</b> 036-01</p> <p><b>DESCRIPCION:</b> PERFIL RIEL DE SILLETERIA. PG-020</p> <p><b>UNIDAD DE MEDIDA:</b> MTS</p> <p><b>PRESENTACION:</b> Rollos de 50 MTS</p> <p><b>APLICACIONES:</b> PARTE INTERNA VENTANA</p>		<p><b>CODIGO:</b> 250-01</p> <p><b>DESCRIPCION:</b> "U" MERCEDEZ BENZ PEQUEÑA</p> <p><b>UNIDAD DE MEDIDA:</b> MTS</p> <p><b>PRESENTACION:</b> 50 MTS</p> <p><b>APLICACIONES:</b> PARTE INTERNA VENTANA</p>
	<p><b>CODIGO:</b> 045-01</p> <p><b>DESCRIPCION:</b> PERFIL GOMA "U" 36 413. 01. 07</p> <p><b>UNIDAD DE MEDIDA:</b> MTS</p> <p><b>PRESENTACION:</b> Rollos de 50 MTS</p> <p><b>APLICACIONES:</b> PARTE INTERNA VENTANA</p>		<p><b>CODIGO:</b> 320-01</p> <p><b>DESCRIPCION:</b> PERFIL CASITA</p> <p><b>UNIDAD DE MEDIDA:</b> MTS</p> <p><b>PRESENTACION:</b> 50 MTS</p> <p><b>APLICACIONES:</b> PARTE INTERNA VENTANA</p>
	<p><b>CODIGO:</b> 052-01</p> <p><b>DESCRIPCION:</b> PERFIL SELLO VIDRIO 42100</p> <p><b>UNIDAD DE MEDIDA:</b> MTS</p> <p><b>PRESENTACION:</b> Rollos de 50 MTS</p> <p><b>APLICACIONES:</b> PARTE INTERNA VENTANA</p>		<p><b>CODIGO:</b> 496-01</p> <p><b>DESCRIPCION:</b> PERFIL CANAL SIN FELPA</p> <p><b>UNIDAD DE MEDIDA:</b> MTS</p> <p><b>PRESENTACION:</b> Rollos de 50 MTS</p> <p><b>APLICACIONES:</b> PARTE INTERNA VENTANA</p>
	<p><b>CODIGO:</b> 057-01</p> <p><b>DESCRIPCION:</b> PERFIL SELLO G-19 42113</p> <p><b>UNIDAD DE MEDIDA:</b> MTS</p> <p><b>PRESENTACION:</b> Rollos de 50 MTS</p> <p><b>APLICACIONES:</b> PARTE INTERNA VENTANA</p>		<p><b>CODIGO:</b> 497-01</p> <p><b>DESCRIPCION:</b> EMPAQUE CAUCHO 101-00-05</p> <p><b>UNIDAD DE MEDIDA:</b> MTS</p> <p><b>PRESENTACION:</b> Rollos de 50 MTS</p> <p><b>APLICACIONES:</b> PARTE INTERNA VENTANA</p>
	<p><b>CODIGO:</b> 063-01</p> <p><b>DESCRIPCION:</b> PERFIL VIDRIO FIJO G-30</p> <p><b>UNIDAD DE MEDIDA:</b> MTS</p> <p><b>PRESENTACION:</b> Rollos de 50 MTS</p> <p><b>APLICACIONES:</b> PARTE INTERNA VENTANA</p>		<p><b>CODIGO:</b></p> <p><b>DESCRIPCION:</b></p> <p><b>UNIDAD DE MEDIDA:</b></p> <p><b>PRESENTACION:</b></p> <p><b>APLICACIONES:</b></p>

# SUJECION VIDRIO

	<p><b>CODIGO:</b> 002-01</p> <p><b>DESCRIPCION:</b> PERFIL VENTANA PEQUEÑA (PERFIL 1-A FATIMA)</p> <p><b>UNIDAD DE MEDIDA:</b> MTS</p> <p><b>PRESENTACION:</b> Rollos de 50 MTS</p> <p><b>APLICACIONES:</b> SUJECION VIDRIO</p>		<p><b>CODIGO:</b> 069-01</p> <p><b>DESCRIPCION:</b> PERFIL PARABRISA 42145 (PERFIL FORD CORTO)</p> <p><b>UNIDAD DE MEDIDA:</b> MTS</p> <p><b>PRESENTACION:</b> Rollos de 50 MTS</p> <p><b>APLICACIONES:</b> SUJECION VIDRIO</p>
	<p><b>CODIGO:</b> 005-01</p> <p><b>DESCRIPCION:</b> PERFIL MARCO VIDRIO 42159</p> <p><b>UNIDAD DE MEDIDA:</b> MTS</p> <p><b>PRESENTACION:</b> Rollos de 50 MTS</p> <p><b>APLICACIONES:</b> SUJECION VIDRIO</p>		<p><b>CODIGO:</b> 122-01</p> <p><b>DESCRIPCION:</b> PERFIL AUTOMATICO</p> <p><b>UNIDAD DE MEDIDA:</b> MTS</p> <p><b>PRESENTACION:</b> Rollos de 50 MTS</p> <p><b>APLICACIONES:</b> SUJECION VIDRIO</p>
	<p><b>CODIGO:</b> 012-01</p> <p><b>DESCRIPCION:</b> PERFIL JAQUINA 1314</p> <p><b>UNIDAD DE MEDIDA:</b> MTS</p> <p><b>PRESENTACION:</b> Rollos de 50 MTS</p> <p><b>APLICACIONES:</b> SUJECION VIDRIO</p>		<p><b>CODIGO:</b> 123-01</p> <p><b>DESCRIPCION:</b> PERFIL ESQUINERO</p> <p><b>UNIDAD DE MEDIDA:</b> MTS</p> <p><b>PRESENTACION:</b> Rollos de 50 MTS</p> <p><b>APLICACIONES:</b> SUJECION VIDRIO</p>
	<p><b>CODIGO:</b> 024-01</p> <p><b>DESCRIPCION:</b> PERFIL DOBLE CUÑA 1323</p> <p><b>UNIDAD DE MEDIDA:</b> MTS</p> <p><b>PRESENTACION:</b> Rollos de 50 MTS</p> <p><b>APLICACIONES:</b> SUJECION VIDRIO</p>		<p><b>CODIGO:</b> 176-01</p> <p><b>DESCRIPCION:</b> DIVISI3N PARABRISA 30610059</p> <p><b>UNIDAD DE MEDIDA:</b> MTS</p> <p><b>PRESENTACION:</b> Rollos de 50 MTS</p> <p><b>APLICACIONES:</b> SUJECION VIDRIO</p>
	<p><b>CODIGO:</b> 037-01</p> <p><b>DESCRIPCION:</b> PERFIL NRO. 1-A</p> <p><b>UNIDAD DE MEDIDA:</b> MTS</p> <p><b>PRESENTACION:</b> Rollos de 50 MTS</p> <p><b>APLICACIONES:</b> SUJECION VIDRIO</p>		<p><b>CODIGO:</b> 222-01</p> <p><b>DESCRIPCION:</b> PARABRISA CENTRAL 30610017 (INBUS)</p> <p><b>UNIDAD DE MEDIDA:</b> MTS</p> <p><b>PRESENTACION:</b> Rollos de 50 MTS</p> <p><b>APLICACIONES:</b> SUJECION VIDRIO</p>
	<p><b>CODIGO:</b> 038-01</p> <p><b>DESCRIPCION:</b> PERFIL NRO. 6</p> <p><b>UNIDAD DE MEDIDA:</b> MTS</p> <p><b>PRESENTACION:</b> Rollos de 50 MTS</p> <p><b>APLICACIONES:</b> SUJECION VIDRIO</p>		<p><b>CODIGO:</b> 312-01</p> <p><b>DESCRIPCION:</b> PARABRISA CENTRAL</p> <p><b>UNIDAD DE MEDIDA:</b> MTS</p> <p><b>PRESENTACION:</b> Rollos de 50 MTS</p> <p><b>APLICACIONES:</b> SUJECION VIDRIO</p>



# SUJECION VIDRIO





	<p><b>CODIGO:</b> 319-01</p> <p><b>DESCRIPCION:</b> PERFIL NRO. 6 PEQUEÑO</p> <p><b>UNIDAD DE MEDIDA:</b> MTS</p> <p><b>PRESENTACION:</b> Rollos de 50 MTS</p> <p><b>APLICACIONES:</b></p> <p>SUJECION VIDRIO</p>		<p><b>CODIGO:</b></p> <p><b>DESCRIPCION:</b></p> <p><b>UNIDAD DE MEDIDA:</b></p> <p><b>PRESENTACION:</b></p> <p><b>APLICACIONES:</b></p>
	<p><b>CODIGO:</b> 410-01</p> <p><b>DESCRIPCION:</b> PARABRISA LEYLAND</p> <p><b>UNIDAD DE MEDIDA:</b> MTS</p> <p><b>PRESENTACION:</b> Rollos de 50 MTS</p> <p><b>APLICACIONES:</b></p> <p>SUJECION VIDRIO</p>		<p><b>CODIGO:</b></p> <p><b>DESCRIPCION:</b></p> <p><b>UNIDAD DE MEDIDA:</b></p> <p><b>PRESENTACION:</b></p> <p><b>APLICACIONES:</b></p>
	<p><b>CODIGO:</b> 472-01</p> <p><b>DESCRIPCION:</b> DIVISION DE CARROCERIA CARRES</p> <p><b>UNIDAD DE MEDIDA:</b> MTS</p> <p><b>PRESENTACION:</b> 50 MTS</p> <p><b>APLICACIONES:</b></p> <p>SUJECION VIDRIO</p>		<p><b>CODIGO:</b></p> <p><b>DESCRIPCION:</b></p> <p><b>UNIDAD DE MEDIDA:</b></p> <p><b>PRESENTACION:</b></p> <p><b>APLICACIONES:</b></p>
	<p><b>CODIGO:</b></p> <p><b>DESCRIPCION:</b></p> <p><b>UNIDAD DE MEDIDA:</b></p> <p><b>PRESENTACION:</b></p> <p><b>APLICACIONES:</b></p>		<p><b>CODIGO:</b></p> <p><b>DESCRIPCION:</b></p> <p><b>UNIDAD DE MEDIDA:</b></p> <p><b>PRESENTACION:</b></p> <p><b>APLICACIONES:</b></p>
	<p><b>CODIGO:</b></p> <p><b>DESCRIPCION:</b></p> <p><b>UNIDAD DE MEDIDA:</b></p> <p><b>PRESENTACION:</b></p> <p><b>APLICACIONES:</b></p>		<p><b>CODIGO:</b></p> <p><b>DESCRIPCION:</b></p> <p><b>UNIDAD DE MEDIDA:</b></p> <p><b>PRESENTACION:</b></p> <p><b>APLICACIONES:</b></p>
	<p><b>CODIGO:</b></p> <p><b>DESCRIPCION:</b></p> <p><b>UNIDAD DE MEDIDA:</b></p> <p><b>PRESENTACION:</b></p> <p><b>APLICACIONES:</b></p>		<p><b>CODIGO:</b></p> <p><b>DESCRIPCION:</b></p> <p><b>UNIDAD DE MEDIDA:</b></p> <p><b>PRESENTACION:</b></p> <p><b>APLICACIONES:</b></p>

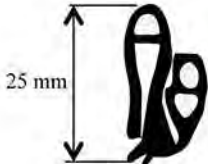
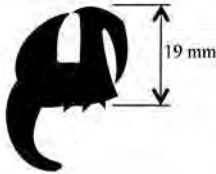
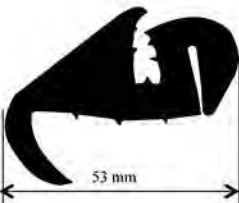
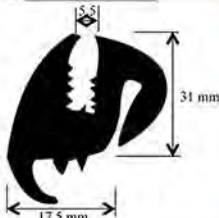
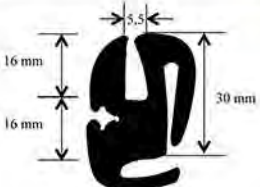

# SUJECION PARABRISAS

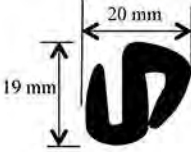
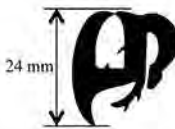
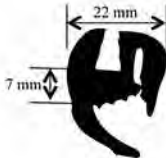
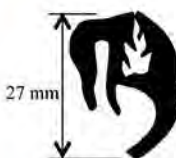
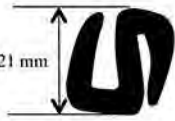
	<p><b>CODIGO:</b> 001-01</p> <p><b>DESCRIPCION:</b> PERFIL DOBLE BORDE MARINO</p> <p><b>UNIDAD DE MEDIDA:</b> MTS</p> <p><b>PRESENTACION:</b> Rollos de 50 MTS</p> <p><b>APLICACIONES:</b> SUJECIÓN PARABRISAS</p>		<p><b>CODIGO:</b> 071-01</p> <p><b>DESCRIPCION:</b> PERFIL FORD CORTO</p> <p><b>UNIDAD DE MEDIDA:</b> MTS</p> <p><b>PRESENTACION:</b> Rollos de 50 MTS</p> <p><b>APLICACIONES:</b> SUJECIÓN PARABRISAS</p>
	<p><b>CODIGO:</b> 003-01</p> <p><b>DESCRIPCION:</b> GOMA MARCO PARABRISA (METROBUS) LINEAL</p> <p><b>UNIDAD DE MEDIDA:</b> MTS</p> <p><b>PRESENTACION:</b> Rollos de 50 MTS</p> <p><b>APLICACIONES:</b> SUJECIÓN PARABRISAS</p>		<p><b>CODIGO:</b> 072-01</p> <p><b>DESCRIPCION:</b> PERFIL FORD LARGO</p> <p><b>UNIDAD DE MEDIDA:</b> MTS</p> <p><b>PRESENTACION:</b> 50 MTS</p> <p><b>APLICACIONES:</b> SUJECIÓN PARABRISAS</p>
	<p><b>CODIGO:</b> 020-01</p> <p><b>DESCRIPCION:</b> PERFIL /CR PESTAÑA GRANDE</p> <p><b>UNIDAD DE MEDIDA:</b> MTS</p> <p><b>PRESENTACION:</b> 50 MTS</p> <p><b>APLICACIONES:</b> SUJECIÓN PARABRISAS</p>		<p><b>CODIGO:</b> 073-01</p> <p><b>DESCRIPCION:</b> PERFIL PARABRISA PICK-UP CHEVROLET EXTRAVIADA</p> <p><b>UNIDAD DE MEDIDA:</b> MTS</p> <p><b>PRESENTACION:</b> 50 MTS</p> <p><b>APLICACIONES:</b> SUJECIÓN PARABRISAS</p>
	<p><b>CODIGO:</b> 040-01</p> <p><b>DESCRIPCION:</b> PERFIL GOMA PARABRISA ALKON</p> <p><b>UNIDAD DE MEDIDA:</b> MTS</p> <p><b>PRESENTACION:</b> Rollos de 50 MTS</p> <p><b>APLICACIONES:</b> SUJECIÓN PARABRISAS</p>		<p><b>CODIGO:</b> 076-01</p> <p><b>DESCRIPCION:</b> PARABRISA JAMAICA (METROBUS 491-1-A 477047)</p> <p><b>UNIDAD DE MEDIDA:</b> MTS</p> <p><b>PRESENTACION:</b> Rollos de 50 MTS</p> <p><b>APLICACIONES:</b> SUJECIÓN PARABRISAS</p>
	<p><b>CODIGO:</b> 042-01</p> <p><b>DESCRIPCION:</b> PERFIL GOMA PARABRISA 413.01.01</p> <p><b>UNIDAD DE MEDIDA:</b> MTS</p> <p><b>PRESENTACION:</b> Rollos de 50 MTS</p> <p><b>APLICACIONES:</b> SUJECIÓN PARABRISAS</p>		<p><b>CODIGO:</b> 095-01</p> <p><b>DESCRIPCION:</b> CR PESTAÑA PEQUEÑA (2 BOQUILLAS)</p> <p><b>UNIDAD DE MEDIDA:</b> MTS</p> <p><b>PRESENTACION:</b> Rollos de 50 MTS</p> <p><b>APLICACIONES:</b> SUJECIÓN PARABRISAS</p>
	<p><b>CODIGO:</b> 049-01</p> <p><b>DESCRIPCION:</b> GOMA MARCO VIDRIO TRASERO (METROBUS) LINEAL</p> <p><b>UNIDAD DE MEDIDA:</b> MTS</p> <p><b>PRESENTACION:</b> Rollos de 50 MTS</p> <p><b>APLICACIONES:</b> SUJECIÓN PARABRISAS</p>		<p><b>CODIGO:</b> 107-01</p> <p><b>DESCRIPCION:</b> GOMA DE PARABRISAS MACHITO</p> <p><b>UNIDAD DE MEDIDA:</b> MTS</p> <p><b>PRESENTACION:</b> Rollos de 50 MTS</p> <p><b>APLICACIONES:</b> SUJECIÓN PARABRISAS</p>

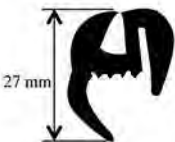
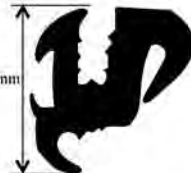
# SUJECION PARABRISAS

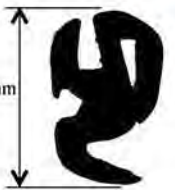
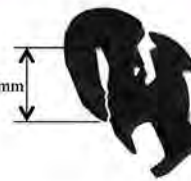
	<p><b>CODIGO:</b> 084-01</p> <p><b>DESCRIPCION:</b> PERFIL DE GOMA "S"</p> <p><b>UNIDAD DE MEDIDA:</b> MTS</p> <p><b>PRESENTACION:</b> Rollos de 50 MTS</p> <p><b>APLICACIONES:</b> SUJECION PARABRISAS</p>		<p><b>CODIGO:</b> 274-01</p> <p><b>DESCRIPCION:</b> FIAT UNO TRASERO</p> <p><b>UNIDAD DE MEDIDA:</b> MTS</p> <p><b>PRESENTACION:</b> Rollos de 50 MTS</p> <p><b>APLICACIONES:</b> SUJECION PARABRISAS</p>
	<p><b>CODIGO:</b> 096-01</p> <p><b>DESCRIPCION:</b> PESTAÑA CR NORMAL</p> <p><b>UNIDAD DE MEDIDA:</b> MTS</p> <p><b>PRESENTACION:</b> Rollos de 50 MTS</p> <p><b>APLICACIONES:</b> SUJECION PARABRISAS</p>		<p><b>CODIGO:</b> 365-01</p> <p><b>DESCRIPCION:</b> FIAT PREMIO DELATERO</p> <p><b>UNIDAD DE MEDIDA:</b> MTS</p> <p><b>PRESENTACION:</b> Rollos de 50 MTS</p> <p><b>APLICACIONES:</b> SUJECION PARABRISAS</p>
	<p><b>CODIGO:</b> 157-01</p> <p><b>DESCRIPCION:</b> PERFIL "Z"</p> <p><b>UNIDAD DE MEDIDA:</b> MTS</p> <p><b>PRESENTACION:</b> Rollos de 50 MTS</p> <p><b>APLICACIONES:</b> SUJECION PARABRISAS</p>		<p><b>CODIGO:</b> 386-01</p> <p><b>DESCRIPCION:</b> LUNETA CHEVETTE</p> <p><b>UNIDAD DE MEDIDA:</b> MTS</p> <p><b>PRESENTACION:</b> Rollos de 50 MTS</p> <p><b>APLICACIONES:</b> SUJECION PARABRISAS</p>
	<p><b>CODIGO:</b> 197-01</p> <p><b>DESCRIPCION:</b> PERFIL MERCEDES BENZ 305</p> <p><b>UNIDAD DE MEDIDA:</b> MTS</p> <p><b>PRESENTACION:</b> Rollos de 50 MTS</p> <p><b>APLICACIONES:</b> SUJECION PARABRISAS</p>		<p><b>CODIGO:</b> 387-01</p> <p><b>DESCRIPCION:</b> CR. PESTAÑA NUEVA (CON RAYAS)</p> <p><b>UNIDAD DE MEDIDA:</b> MTS</p> <p><b>PRESENTACION:</b> Rollos de 50 MTS</p> <p><b>APLICACIONES:</b> SUJECION PARABRISAS</p>
	<p><b>CODIGO:</b> 198-01</p> <p><b>DESCRIPCION:</b> PARABRISAS MERCEDES BENZ</p> <p><b>UNIDAD DE MEDIDA:</b> MTS</p> <p><b>PRESENTACION:</b> Rollos de 50 MTS</p> <p><b>APLICACIONES:</b> SUJECION PARABRISAS</p>		<p><b>CODIGO:</b> 411-01</p> <p><b>DESCRIPCION:</b> PARABRISAS PEGASO CAMION</p> <p><b>UNIDAD DE MEDIDA:</b> MTS</p> <p><b>PRESENTACION:</b> Rollos de 50 MTS</p> <p><b>APLICACIONES:</b> SUJECION PARABRISAS</p>
	<p><b>CODIGO:</b> 221-01</p> <p><b>DESCRIPCION:</b> GOMA PARABRISA 30610022</p> <p><b>UNIDAD DE MEDIDA:</b> MTS</p> <p><b>PRESENTACION:</b> Rollos de 50 MTS</p> <p><b>APLICACIONES:</b> SUJECION PARABRISAS</p>		<p><b>CODIGO:</b> 474-01</p> <p><b>DESCRIPCION:</b> PARABRISAS MONZA</p> <p><b>UNIDAD DE MEDIDA:</b> MTS</p> <p><b>PRESENTACION:</b> Rollos de 50 MTS</p> <p><b>APLICACIONES:</b> SUJECION PARABRISAS</p>







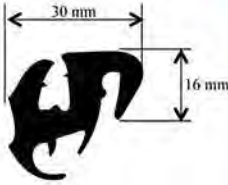
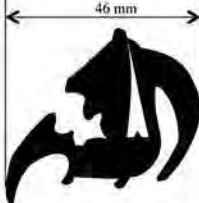
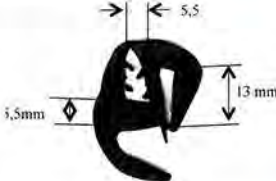
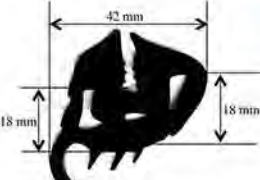
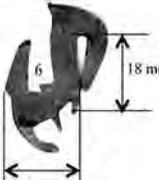



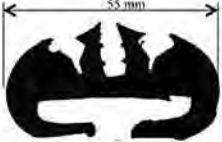

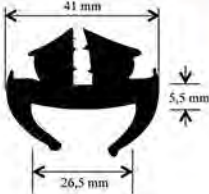
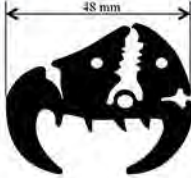

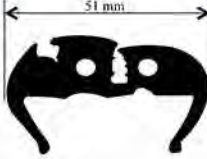
# SUJECION PARABRISAS

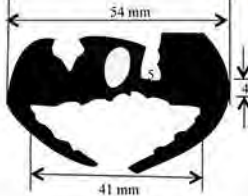
	<p><b>CODIGO:</b> 415-01</p> <p><b>DESCRIPCION:</b> PARABRISA PANAMA 75001246</p> <p><b>UNIDAD DE MEDIDA:</b> MTS</p> <p><b>PRESENTACION:</b> Rollos de 50 MTS</p> <p><b>APLICACIONES:</b></p> <p><b>SUJECIÓN PARABRISAS</b></p>		<p><b>CODIGO:</b></p> <p><b>DESCRIPCION:</b></p> <p><b>UNIDAD DE MEDIDA:</b></p> <p><b>PRESENTACION:</b></p> <p><b>APLICACIONES:</b></p>
	<p><b>CODIGO:</b> 483-01</p> <p><b>DESCRIPCION:</b> PARABRISA CAMPANA</p> <p><b>UNIDAD DE MEDIDA:</b> MTS</p> <p><b>PRESENTACION:</b> Rollos de 50 MTS</p> <p><b>APLICACIONES:</b></p> <p><b>SUJECIÓN PARABRISAS</b></p>		<p><b>CODIGO:</b></p> <p><b>DESCRIPCION:</b></p> <p><b>UNIDAD DE MEDIDA:</b></p> <p><b>PRESENTACION:</b></p> <p><b>APLICACIONES:</b></p>
	<p><b>CODIGO:</b> 564-01</p> <p><b>DESCRIPCION:</b> GOMA PARABRISAS INCARVEN</p> <p><b>UNIDAD DE MEDIDA:</b> MTS</p> <p><b>PRESENTACION:</b> 50 MTS</p> <p><b>APLICACIONES:</b></p> <p><b>SUJECIÓN PARABRISAS</b></p>		<p><b>CODIGO:</b></p> <p><b>DESCRIPCION:</b></p> <p><b>UNIDAD DE MEDIDA:</b></p> <p><b>PRESENTACION:</b></p> <p><b>APLICACIONES:</b></p>
	<p><b>CODIGO:</b> 574-01</p> <p><b>DESCRIPCION:</b> PERFIL NRO. 6 / CRUZ</p> <p><b>UNIDAD DE MEDIDA:</b> MTS</p> <p><b>PRESENTACION:</b> Rollos de 50 MTS</p> <p><b>APLICACIONES:</b></p> <p><b>SUJECIÓN PARABRISAS</b></p>		<p><b>CODIGO:</b></p> <p><b>DESCRIPCION:</b></p> <p><b>UNIDAD DE MEDIDA:</b></p> <p><b>PRESENTACION:</b></p> <p><b>APLICACIONES:</b></p>
	<p><b>CODIGO:</b> 613-01</p> <p><b>DESCRIPCION:</b> GOMA PARABRISA CARIBE</p> <p><b>UNIDAD DE MEDIDA:</b> MTS</p> <p><b>PRESENTACION:</b> Rollos de 50 MTS</p> <p><b>APLICACIONES:</b></p> <p><b>SUJECIÓN PARABRISAS</b></p>		<p><b>CODIGO:</b></p> <p><b>DESCRIPCION:</b></p> <p><b>UNIDAD DE MEDIDA:</b></p> <p><b>PRESENTACION:</b></p> <p><b>APLICACIONES:</b></p>
	<p><b>CODIGO:</b></p> <p><b>DESCRIPCION:</b></p> <p><b>UNIDAD DE MEDIDA:</b></p> <p><b>PRESENTACION:</b></p> <p><b>APLICACIONES:</b></p>		<p><b>CODIGO:</b></p> <p><b>DESCRIPCION:</b></p> <p><b>UNIDAD DE MEDIDA:</b></p> <p><b>PRESENTACION:</b></p> <p><b>APLICACIONES:</b></p>

# SUJECION VENTANA BUS









	<p><b>CODIGO:</b> 019-01</p> <p><b>DESCRIPCION:</b> PERFIL DOBLE CUÑA 1323</p> <p><b>UNIDAD DE MEDIDA:</b> MTS</p> <p><b>PRESENTACION:</b> Rollos de 50 MTS</p> <p><b>APLICACIONES:</b> SUJECION VENTANAS BUS</p>		<p><b>CODIGO:</b> 339-01</p> <p><b>DESCRIPCION:</b> VENTANA P-G22</p> <p><b>UNIDAD DE MEDIDA:</b> MTS</p> <p><b>PRESENTACION:</b> Rollos de 50 MTS</p> <p><b>APLICACIONES:</b> SUJECION VENTANAS BUS</p>
	<p><b>CODIGO:</b> 029-01</p> <p><b>DESCRIPCION:</b> PERFIL GOMA PARABRISA PG-012</p> <p><b>UNIDAD DE MEDIDA:</b> MTS</p> <p><b>PRESENTACION:</b> Rollos de 50 MTS</p> <p><b>APLICACIONES:</b> SUJECION VENTANAS BUS</p>		<p><b>CODIGO:</b> 346-01</p> <p><b>DESCRIPCION:</b> MARCO PARABRISA 30610045</p> <p><b>UNIDAD DE MEDIDA:</b> MTS</p> <p><b>PRESENTACION:</b> Rollos de 50 MTS</p> <p><b>APLICACIONES:</b> SUJECION VENTANAS BUS</p>
	<p><b>CODIGO:</b> 081-01</p> <p><b>DESCRIPCION:</b> PERFIL 100 - 14 CR</p> <p><b>UNIDAD DE MEDIDA:</b> MTS</p> <p><b>PRESENTACION:</b> 50 MTS</p> <p><b>APLICACIONES:</b> SUJECION VENTANAS BUS</p>		<p><b>CODIGO:</b> 349-01</p> <p><b>DESCRIPCION:</b> BORDE DE VENTANA 30610043</p> <p><b>UNIDAD DE MEDIDA:</b> MTS</p> <p><b>PRESENTACION:</b> Rollos de 50 MTS</p> <p><b>APLICACIONES:</b> SUJECION VENTANAS BUS</p>
	<p><b>CODIGO:</b> 183-01</p> <p><b>DESCRIPCION:</b> PG-07 DE 45MM</p> <p><b>UNIDAD DE MEDIDA:</b> MTS</p> <p><b>PRESENTACION:</b> Rollos de 50 MTS</p> <p><b>APLICACIONES:</b> SUJECION VENTANAS BUS</p>		<p><b>CODIGO:</b> 406-01</p> <p><b>DESCRIPCION:</b> VENTANA MODIFICADA PG-22 (SERVIBUS)</p> <p><b>UNIDAD DE MEDIDA:</b> MTS</p> <p><b>PRESENTACION:</b> Rollos de 50 MTS</p> <p><b>APLICACIONES:</b> SUJECION VENTANAS BUS</p>
	<p><b>CODIGO:</b> 224-01</p> <p><b>DESCRIPCION:</b> BORDE DE VENTANA 30610024</p> <p><b>UNIDAD DE MEDIDA:</b> MTS</p> <p><b>PRESENTACION:</b> Rollos de 50 MTS</p> <p><b>APLICACIONES:</b> SUJECION VENTANAS BUS</p>		<p><b>CODIGO:</b> 482-01</p> <p><b>DESCRIPCION:</b> VENTANA 1 1/2 PG-7 CENTROBUSS</p> <p><b>UNIDAD DE MEDIDA:</b> MTS</p> <p><b>PRESENTACION:</b> Rollos de 50 MTS</p> <p><b>APLICACIONES:</b> SUJECION VENTANAS BUS</p>
	<p><b>CODIGO:</b> 319-01</p> <p><b>DESCRIPCION:</b> PERFIL NRO. 6 PEQUEÑO</p> <p><b>UNIDAD DE MEDIDA:</b> MTS</p> <p><b>PRESENTACION:</b> Rollos de 50 MTS</p> <p><b>APLICACIONES:</b> SUJECION VENTANAS BUS</p>		<p><b>CODIGO:</b> 505-01</p> <p><b>DESCRIPCION:</b> PARABRISA PG 12</p> <p><b>UNIDAD DE MEDIDA:</b> MTS</p> <p><b>PRESENTACION:</b> Rollos de 50 MTS</p> <p><b>APLICACIONES:</b> SUJECION VENTANAS BUS</p>

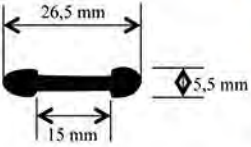

# SUJECION VENTANA BUS

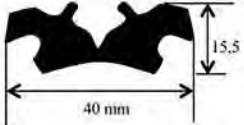
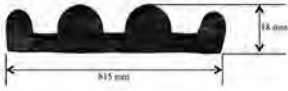
	<p><b>CODIGO:</b> 507-01</p> <p><b>DESCRIPCION:</b> VENTANA PG 7</p> <p><b>UNIDAD DE MEDIDA:</b> MTS</p> <p><b>PRESENTACION:</b> Rollos de 50 MTS</p> <p><b>APLICACIONES:</b> SUJECIÓN VENTANAS BUS</p>		<p><b>CODIGO:</b></p> <p><b>DESCRIPCION:</b></p> <p><b>UNIDAD DE MEDIDA:</b></p> <p><b>PRESENTACION:</b></p> <p><b>APLICACIONES:</b></p>
	<p><b>CODIGO:</b> 549-01</p> <p><b>DESCRIPCION:</b> PERFIL PG-22 DE 52 mm (ALETA LARGA )</p> <p><b>UNIDAD DE MEDIDA:</b> MTS</p> <p><b>PRESENTACION:</b> Rollos de 50 MTS</p> <p><b>APLICACIONES:</b> SUJECIÓN VENTANAS BUS</p>		<p><b>CODIGO:</b></p> <p><b>DESCRIPCION:</b></p> <p><b>UNIDAD DE MEDIDA:</b></p> <p><b>PRESENTACION:</b></p> <p><b>APLICACIONES:</b></p>
	<p><b>CODIGO:</b> 593-01</p> <p><b>DESCRIPCION:</b> JEBE VENTANA</p> <p><b>UNIDAD DE MEDIDA:</b> MTS</p> <p><b>PRESENTACION:</b> 50 MTS</p> <p><b>APLICACIONES:</b> SUJECIÓN VENTANAS BUS</p>		<p><b>CODIGO:</b></p> <p><b>DESCRIPCION:</b> BORDE DE VENTANA 30&amp;10043</p> <p><b>UNIDAD DE MEDIDA:</b></p> <p><b>PRESENTACION:</b></p> <p><b>APLICACIONES:</b> SUJECIÓN VENTANAS BUS</p>
	<p><b>CODIGO:</b> 604-01</p> <p><b>DESCRIPCION:</b> GOMA VENTANA</p> <p><b>UNIDAD DE MEDIDA:</b> MTS</p> <p><b>PRESENTACION:</b> Rollos de 50 MTS</p> <p><b>APLICACIONES:</b> SUJECIÓN VENTANAS BUS</p>		<p><b>CODIGO:</b></p> <p><b>DESCRIPCION:</b></p> <p><b>UNIDAD DE MEDIDA:</b></p> <p><b>PRESENTACION:</b></p> <p><b>APLICACIONES:</b></p>
	<p><b>CODIGO:</b> 687-01</p> <p><b>DESCRIPCION:</b> VIDRIO PUERTA PASAJERO</p> <p><b>UNIDAD DE MEDIDA:</b> MTS</p> <p><b>PRESENTACION:</b> Rollos de 50 MTS</p> <p><b>APLICACIONES:</b> SUJECIÓN VENTANAS BUS</p>		<p><b>CODIGO:</b></p> <p><b>DESCRIPCION:</b></p> <p><b>UNIDAD DE MEDIDA:</b></p> <p><b>PRESENTACION:</b></p> <p><b>APLICACIONES:</b></p>
	<p><b>CODIGO:</b> 113-01</p> <p><b>DESCRIPCION:</b> VIDRIOS DE PUERTA 1351</p> <p><b>UNIDAD DE MEDIDA:</b> MTS</p> <p><b>PRESENTACION:</b> Rollos de 50 MTS</p> <p><b>APLICACIONES:</b></p>		<p><b>CODIGO:</b></p> <p><b>DESCRIPCION:</b></p> <p><b>UNIDAD DE MEDIDA:</b></p> <p><b>PRESENTACION:</b></p> <p><b>APLICACIONES:</b></p>

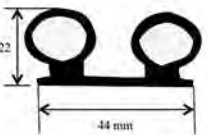
# VARIOS

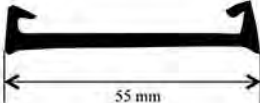
	<p><b>CODIGO:</b> 022-01</p> <p><b>DESCRIPCION:</b> PERFIL CONTRARROCE PG-02</p> <p><b>UNIDAD DE MEDIDA:</b> MTS</p> <p><b>PRESENTACION:</b> Rollos de 50 MTS</p> <p><b>APLICACIONES:</b> VARIOS</p>		<p><b>CODIGO:</b> 163-01</p> <p><b>DESCRIPCION:</b> CEPILLO DE PUERTA 561119</p> <p><b>UNIDAD DE MEDIDA:</b> MTS</p> <p><b>PRESENTACION:</b> Rollos de 50 MTS</p> <p><b>APLICACIONES:</b> VARIOS</p>
	<p><b>CODIGO:</b> 054-01</p> <p><b>DESCRIPCION:</b> PERFIL BISAGRA G-542102</p> <p><b>UNIDAD DE MEDIDA:</b> MTS</p> <p><b>PRESENTACION:</b> Rollos de 50 MTS</p> <p><b>APLICACIONES:</b> VARIOS</p>		<p><b>CODIGO:</b> 170-01</p> <p><b>DESCRIPCION:</b> EMPAQUE PARA CAVA</p> <p><b>UNIDAD DE MEDIDA:</b> MTS</p> <p><b>PRESENTACION:</b> 50 MTS</p> <p><b>APLICACIONES:</b> VARIOS</p>
	<p><b>CODIGO:</b> 059-01</p> <p><b>DESCRIPCION:</b> PERFIL ADORNO G-26 42118</p> <p><b>UNIDAD DE MEDIDA:</b> MTS</p> <p><b>PRESENTACION:</b> 50 MTS</p> <p><b>APLICACIONES:</b> VARIOS</p>		<p><b>CODIGO:</b> 231-01</p> <p><b>DESCRIPCION:</b> GOMA ACANALADA</p> <p><b>UNIDAD DE MEDIDA:</b> MTS</p> <p><b>PRESENTACION:</b> 50 MTS</p> <p><b>APLICACIONES:</b> VARIOS</p>
	<p><b>CODIGO:</b> 102-01</p> <p><b>DESCRIPCION:</b> ESPEJO RETROVISOR 42123</p> <p><b>UNIDAD DE MEDIDA:</b> MTS</p> <p><b>PRESENTACION:</b> Rollos de 50 MTS</p> <p><b>APLICACIONES:</b> VARIOS</p>		<p><b>CODIGO:</b> 323-01</p> <p><b>DESCRIPCION:</b> JUNTA ELASTOMERICA PANAMA 26X25X16</p> <p><b>UNIDAD DE MEDIDA:</b> MTS</p> <p><b>PRESENTACION:</b> Rollos de 50 MTS</p> <p><b>APLICACIONES:</b> VARIOS</p>
	<p><b>CODIGO:</b> 155-01</p> <p><b>DESCRIPCION:</b> EMPACADURA FRONTAL NEVERA</p> <p><b>UNIDAD DE MEDIDA:</b> MTS</p> <p><b>PRESENTACION:</b> Rollos de 50 MTS</p> <p><b>APLICACIONES:</b> VARIOS</p>		<p><b>CODIGO:</b> 408-01</p> <p><b>DESCRIPCION:</b> PERFIL HARAGAN</p> <p><b>UNIDAD DE MEDIDA:</b> MTS</p> <p><b>PRESENTACION:</b> Rollos de 50 MTS</p> <p><b>APLICACIONES:</b> VARIOS</p>
	<p><b>CODIGO:</b> 156-01</p> <p><b>DESCRIPCION:</b> EMPACADURA SOPORTE NEVERA</p> <p><b>UNIDAD DE MEDIDA:</b> MTS</p> <p><b>PRESENTACION:</b> Rollos de 50 MTS</p> <p><b>APLICACIONES:</b> VARIOS</p>		<p><b>CODIGO:</b> 454-01</p> <p><b>DESCRIPCION:</b> BASE TANQUE GAS - OIL</p> <p><b>UNIDAD DE MEDIDA:</b> MTS</p> <p><b>PRESENTACION:</b> Rollos de 50 MTS</p> <p><b>APLICACIONES:</b> VARIOS</p>

# VARIOS

	<p><b>CODIGO:</b> 468-01</p> <p><b>DESCRIPCION:</b> PUERTA CAVA 2"(ext) X 1 1/2"(int) Sub-prod del 008-18</p> <p><b>UNIDAD DE MEDIDA:</b> MTS</p> <p><b>PRESENTACION:</b> Rollos de 50 MTS</p> <p><b>APLICACIONES:</b> VARIOS</p>		<p><b>CODIGO:</b> 578-01</p> <p><b>DESCRIPCION:</b> PERFIL NRO. 13/CRUZ</p> <p><b>UNIDAD DE MEDIDA:</b> MTS</p> <p><b>PRESENTACION:</b> Rollos de 50 MTS</p> <p><b>APLICACIONES:</b> VARIOS</p>
	<p><b>CODIGO:</b> 469-01</p> <p><b>DESCRIPCION:</b> PUERTA CAVA 4" (SUB-PRODUCTO 718-18 y 719-18)</p> <p><b>UNIDAD DE MEDIDA:</b> MTS</p> <p><b>PRESENTACION:</b> Rollos de 50 MTS</p> <p><b>APLICACIONES:</b> VARIOS</p>		<p><b>CODIGO:</b> 579-01</p> <p><b>DESCRIPCION:</b> PERFIL NRO.14 /CRUZ</p> <p><b>UNIDAD DE MEDIDA:</b> MTS</p> <p><b>PRESENTACION:</b> 50 MTS</p> <p><b>APLICACIONES:</b> VARIOS</p>
	<p><b>CODIGO:</b> 470-01</p> <p><b>DESCRIPCION:</b> PUERTA CAVA 1 1/2"(inf.)</p> <p><b>UNIDAD DE MEDIDA:</b> MTS</p> <p><b>PRESENTACION:</b> 50 MTS</p> <p><b>APLICACIONES:</b> VARIOS</p>		<p><b>CODIGO:</b> 713-01</p> <p><b>DESCRIPCION:</b> BORDE DE RUEDA</p> <p><b>UNIDAD DE MEDIDA:</b> MTS</p> <p><b>PRESENTACION:</b> 50 MTS</p> <p><b>APLICACIONES:</b> VARIOS</p>
	<p><b>CODIGO:</b> 478-01</p> <p><b>DESCRIPCION:</b> ESPEJO RETROVISOR 42123</p> <p><b>UNIDAD DE MEDIDA:</b> MTS</p> <p><b>PRESENTACION:</b> Rollos de 50 MTS</p> <p><b>APLICACIONES:</b> VARIOS</p>		<p><b>CODIGO:</b> 786-01</p> <p><b>DESCRIPCION:</b> PUERTA CAVA 2"</p> <p><b>UNIDAD DE MEDIDA:</b> MTS</p> <p><b>PRESENTACION:</b> Rollos de 50 MTS</p> <p><b>APLICACIONES:</b> VARIOS</p>
	<p><b>CODIGO:</b> 536-01</p> <p><b>DESCRIPCION:</b> GOMA BASE TANQUE GASOIL NITRILO 42183-0</p> <p><b>UNIDAD DE MEDIDA:</b> MTS</p> <p><b>PRESENTACION:</b> Rollos de 50 MTS</p> <p><b>APLICACIONES:</b> VARIOS</p>		<p><b>CODIGO:</b> 798-01</p> <p><b>DESCRIPCION:</b> DECORATIVO PARABRISAS</p> <p><b>UNIDAD DE MEDIDA:</b> MTS</p> <p><b>PRESENTACION:</b> Rollos de 50 MTS</p> <p><b>APLICACIONES:</b> VARIOS</p>
	<p><b>CODIGO:</b> 547-01</p> <p><b>DESCRIPCION:</b> MATABOR DE SAN BENITO</p> <p><b>UNIDAD DE MEDIDA:</b> MTS</p> <p><b>PRESENTACION:</b> Rollos de 50 MTS</p> <p><b>APLICACIONES:</b> VARIOS</p>		<p><b>CODIGO:</b> 808-01</p> <p><b>DESCRIPCION:</b> SOPORTE TECHO TOYOTA</p> <p><b>UNIDAD DE MEDIDA:</b> MTS</p> <p><b>PRESENTACION:</b> Rollos de 50 MTS</p> <p><b>APLICACIONES:</b> VARIOS</p>



R U B B E R   E X P E R T S



**PERFILES MACIZOS  
RECTANGULARES**

## PERFILES MACIZOS RECTANGULARES

CÓDIGO	MEDIDAS (A x B)			
001-12	2.5	X	9	mm
002-12	4	X	11	mm
003-12	5/16	X	3/16	pulg
004-12	¼	X	¼	mm
005-12	2	X	30	mm
006-12	¼	X	3/8	pulg
007-12	8	X	8	mm
008-12	5/16	X	3/8	pulg
009-12	¼	X	½	pulg
010-12	1,5	X	55	mm
011-12	3/8	X	3/8	Pulg
012-12	2,5	X	38	mm
013-12	2	X	50	mm
014-12	3/8	X	7/16	pulg
015-12	5/16	X	9/16	pulg
016-12	5	X	25	mm
017-12	2,5	X	45	mm
018-12	1,5	X	79	mm
019-12	3	X	45	mm
020-12	2,5	X	60	mm
021-12	5	X	30	mm
022-12	3/8	X	9/16	pulg
023-12	3/8	X	5/8	pulg
024-12	11	X	13	mm
025-12	1/2	X	1/2	pulg
026-12	8	X	25	mm
027-12	3,5	X	60	mm
028-12	5/8	X	½	pulg
029-12	6	X	50	mm
030-12	16	X	19	mm
031-12	5	X	63,5	mm
032-12	1/2	X	1	pug

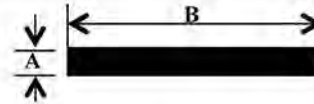

CÓDIGO	MEDIDAS (A x B)			
033-12	¾	X	¾	pulg
034-12	19	X	19	mm
035-12	4	X	90	mm
036-12	3,5	X	110	mm
037-12	10	X	40	mm
038-12	4	X	200	mm
039-12	20	X	50	mm
040-12	6	X	70	mm
041-12	10	X	76	mm
042-12	5	X	145	mm
043-12	25	X	25	mm
044-12	12	X	60	mm
045-12	19	X	28	mm
046-12	17	X	41	mm
048-12	10	X	120	mm
049-12	10	X	150	mm
050-12	20	X	76	mm
051-12	1/3	X	6	pulg
052-12	1	X	4	pulg
053-12	1	X	7	pulg
054-12	13	X	300	mm
055-12	7/16	X	7/16	pulg
056-12	8	X	110	mm
057-12	11	X	11	mm
158-12	15	X	30	mm
159-12	2	X	50	mm
060-12	8	X	14	Mm
061-12	200	X	200	mm
212-01	50	X	9	mm
707-01	12	X	2	mm





R U B B E R   E X P E R T S



**PERFILES O EMPAQUES**  
**MACIZOS TIPO MANGUERA**



## PERFILES MACIZOS TIPO MANGUERA

CÓDIGO	MEDIDAS (A x B)			
006-13	10	X	14	mm
007-13	17	X	20	mm
008-13	22	X	27	mm
009-13	3	X	6	mm
010-13	7	X	20	mm
011-13	22	X	29	mm
012-13	14,5	X	21	mm
014-13	19	X	26	mm
015-13	35	X	46	mm
016-03	6,5	X	13	mm
017-03	4,5	X	13	mm
018-03	34,7	X	41,7	mm
019-13	4,5	X	7,9	mm
021-13	4,6	X	9,6	mm
029-13	4,6	X	9,6	mm

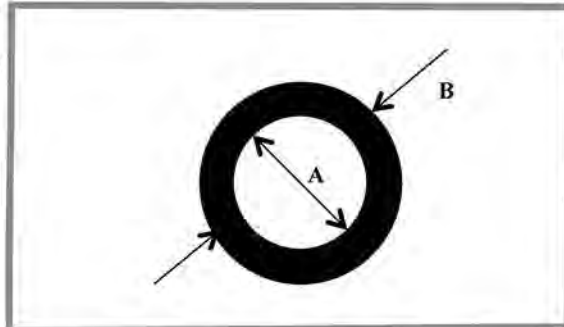

TIPO VACUM	
CÓDIGO	DESCRIPCIÓN
020-13	VACUM 1/8"
022-13	VACUM 1/4"
023-13	VACUM 5/16"
024-13	VACUM 3/8"
041-13	VACUM 1/2"
051-13	VACUM 5/32"

TIPO GASOLINA	
CÓDIGO	DESCRIPCIÓN
026-13	GASOLINA 1/4"
027-13	GASOLINA 5/16"
028-13	GASOLINA 3/8"
029-13	GASOLINA 3/16"
032-13	GASOLINA C/MALLA 3/8"
033-13	GASOLINA C/MALLA 5/16"
034-13	GASOLINA C/MALLA 1/4"
036-13	GASOLINA C/MALLA 1/8"
037-13	GASOLINA C/MALLA 1/2"
054-13	GASOLINA EMBANDADA 5/8"
055-13	GASOLINA EMBANDADA 1 1/2"

TIPO DESCARGA	
CÓDIGO	DESCRIPCIÓN
044-13	DESCARGA DIA. INT. 2" REXO
045-13	DESCARGA DIA. INT. 3" REXO
046-13	DESCARGA DIA. INT. 4" REXO

TIPO SUCCIÓN	
CÓDIGO	DESCRIPCIÓN
047-13	SUCCIÓN DIA. INT. 2" REXO
048-13	SUCCIÓN DIA. INT. 3" REXO
049-13	SUCCIÓN DIA. INT. 4" REXO



R U B B E R   E X P E R T S

**PERFILES ESPONJOSOS  
RECTANGULARES**



## PERFILES ESPONJOSOS RECTANGULARES

CÓDIGO	MEDIDAS (A x B)			
136-03	2.5	x	45	mm
020-03	3	x	20	mm
066-03	3	x	15	mm
059-03	4	x	12.7	mm
103-03	5	x	9.5	mm
124-03	5	x	10	mm
117-03	5	x	15	mm
072-03	5	x	17	mm
065-03	5	x	20	mm
091-03	5	x	25	mm
060-03	5	x	50	mm
104-03	6	x	6	mm
067-03	6	x	15	mm
096-03	6	x	20	mm
074-03	6	x	22	mm
083-03	6	x	30	mm
046-03	6	x	39	mm
101-03	7	x	15	mm
054-03	8	x	8	mm
055-03	8	x	10	mm
049-03	8	x	20	mm
100-03	8	x	25	mm
022-03	8	x	30	mm
035-03	8	x	60	mm
003-03	9.5	x	9.5	mm



CÓDIGO	MEDIDAS (A x B)			
047-03	10	X	10	Mm
019-03	10	x	15	mm
009-03	10	x	20	mm
008-03	10	x	25	mm
058-03	10	x	30	mm
021-03	10	x	40	mm
061-03	10	x	50	mm
073-03	12.7	x	7	mm
002-03	12.7	x	12.7	mm
025-03	12.7	x	75	mm
122-03	15	x	15	mm
001-03	16	x	16	mm
150-03	16	x	18	mm
105-03	18	x	18	mm
056-03	20	x	20	mm
158-03	20	x	30	mm
126-03	20	x	55	mm
068-03	22	x	25	mm
029-03	25	x	25	mm
191-03	25	x	42	mm



R U B B E R   E X P E R T S



**PERFILES O EMPAQUES  
ESPONJOSO REDONDO**

## PERFILES ESPONJOSOS REDONDOS

CÓDIGO	DIÁMETRO	
118-03	4	mm
043-03	6	mm
125-03	7	mm
123-03	8	mm
099-03	10	mm
051-03	12	mm
050-03	15	mm
036-03	30	mm
031-03	75	mm

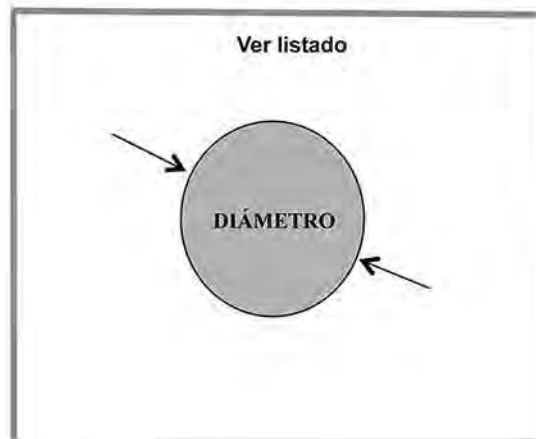

CÓDIGO	DIÁMETRO	
282-03	1/8	Pulg.
081-03	1/4	Pulg.





R U B B E R   E X P E R T S

***PERFILES O EMPAQUES  
ESPONJOSO IRREGULARES***

## PERFILES ESPONJOSOS IRREGULARES



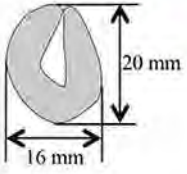
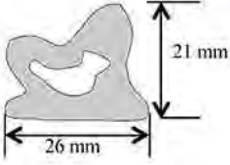
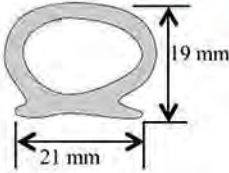
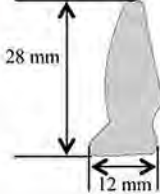
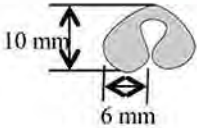
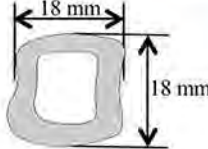
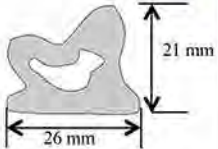

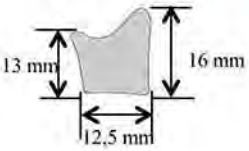
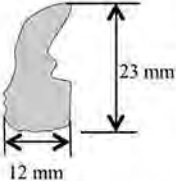
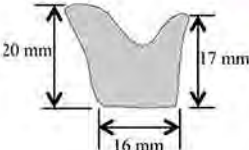
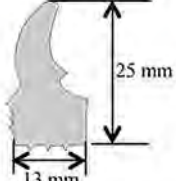



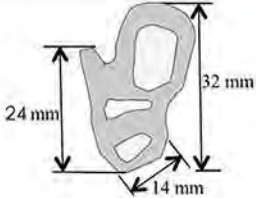

	<p><b>CODIGO:</b> 006-03</p> <p><b>DESCRIPCION:</b> PERFIL ESPONJA 164 CAPRICE</p> <p><b>UNIDAD DE MEDIDA:</b> MTS</p> <p><b>PRESENTACION:</b> Rollos de 50 MTS</p> <p><b>APLICACIONES:</b> ESPONJAS IRREGULARES</p>		<p><b>CODIGO:</b> 014-03</p> <p><b>DESCRIPCION:</b> PERFIL ESPONJOSO NRO. 157</p> <p><b>UNIDAD DE MEDIDA:</b> MTS</p> <p><b>PRESENTACION:</b> Rollos de 50 MTS</p> <p><b>APLICACIONES:</b> SUJECIÓN PARABRISAS</p>
	<p><b>CODIGO:</b> 007-03</p> <p><b>DESCRIPCION:</b> PERFIL ESPONJA 163 (MALIBÚ NUEVA)</p> <p><b>UNIDAD DE MEDIDA:</b> MTS</p> <p><b>PRESENTACION:</b> Rollos de 50 MTS</p> <p><b>APLICACIONES:</b> VARIOS</p>		<p><b>CODIGO:</b> 017-03</p> <p><b>DESCRIPCION:</b> PERFIL ESPONJOSO NRO. 158 (FINA)</p> <p><b>UNIDAD DE MEDIDA:</b> MTS</p> <p><b>PRESENTACION:</b> 50 MTS</p> <p><b>APLICACIONES:</b> VARIOS</p>
	<p><b>CODIGO:</b> 010-03</p> <p><b>DESCRIPCION:</b> PERFIL ESPONJOSO NRO. 154 (PEQUEÑO)</p> <p><b>UNIDAD DE MEDIDA:</b> MTS</p> <p><b>PRESENTACION:</b> 50 MTS</p> <p><b>APLICACIONES:</b> VARIOS</p>		<p><b>CODIGO:</b> 023-03</p> <p><b>DESCRIPCION:</b> PERFIL ESPONJOSO PUERTA TOYOTA</p> <p><b>UNIDAD DE MEDIDA:</b> MTS</p> <p><b>PRESENTACION:</b> 50 MTS</p> <p><b>APLICACIONES:</b> VARIOS</p>
	<p><b>CODIGO:</b> 011-03</p> <p><b>DESCRIPCION:</b> PERFIL ESPONJOSO MALETA NRO. 156</p> <p><b>UNIDAD DE MEDIDA:</b> MTS</p> <p><b>PRESENTACION:</b> Rollos de 50 MTS</p> <p><b>APLICACIONES:</b> VARIOS</p>		<p><b>CODIGO:</b> 028-03</p> <p><b>DESCRIPCION:</b> PERFIL ESPONJOSO S.P.L 159 CUADRADA</p> <p><b>UNIDAD DE MEDIDA:</b> MTS</p> <p><b>PRESENTACION:</b> Rollos de 50 MTS</p> <p><b>APLICACIONES:</b> VARIOS</p>
	<p><b>CODIGO:</b> 012-03</p> <p><b>DESCRIPCION:</b> PERFIL ESPONJOSO NRO. 158 (GRANDE)</p> <p><b>UNIDAD DE MEDIDA:</b> MTS</p> <p><b>PRESENTACION:</b> Rollos de 50 MTS</p> <p><b>APLICACIONES:</b> VARIOS</p>		<p><b>CODIGO:</b> 042-03</p> <p><b>DESCRIPCION:</b> MP1304</p> <p><b>UNIDAD DE MEDIDA:</b> MTS</p> <p><b>PRESENTACION:</b> Rollos de 50 MTS</p> <p><b>APLICACIONES:</b> VARIOS</p>
	<p><b>CODIGO:</b> 013-03</p> <p><b>DESCRIPCION:</b> PERFIL ESPONJOSO NRO. 158 (NORMAL)</p> <p><b>UNIDAD DE MEDIDA:</b> MTS</p> <p><b>PRESENTACION:</b> Rollos de 50 MTS</p> <p><b>APLICACIONES:</b> VARIOS</p>		<p><b>CODIGO:</b> 045-03</p> <p><b>DESCRIPCION:</b> PERFIL ESPONJA 126-P</p> <p><b>UNIDAD DE MEDIDA:</b></p> <p><b>PRESENTACION:</b></p> <p><b>APLICACIONES:</b> VARIOS</p>

## PERFILES ESPONJOSOS IRREGULARES

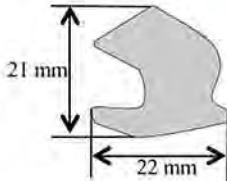
	<p><b>CODIGO:</b> 052-03</p> <p><b>DESCRIPCION:</b> PERFIL ESPONJA PROTECTORA TAPA (B)</p> <p><b>UNIDAD DE MEDIDA:</b> MTS</p> <p><b>PRESENTACION:</b> Rollos de 50 MTS</p> <p><b>APLICACIONES:</b> PERFILES ESPONJOSOS IRREGULARES</p>		<p><b>CODIGO:</b> 119-03</p> <p><b>DESCRIPCION:</b> PERFIL ESPONJA TAPA MOTOR (ENCAVA) 42180-0</p> <p><b>UNIDAD DE MEDIDA:</b> MTS</p> <p><b>PRESENTACION:</b> Rollos de 50 MTS</p> <p><b>APLICACIONES:</b> PERFILES ESPONJOSOS IRREGULARES</p>
	<p><b>CODIGO:</b> 064-03</p> <p><b>DESCRIPCION:</b> PERFIL ESPONJA PUERTA CENTURY</p> <p><b>UNIDAD DE MEDIDA:</b> MTS</p> <p><b>PRESENTACION:</b> Rollos de 50 MTS</p> <p><b>APLICACIONES:</b> PERFILES ESPONJOSOS IRREGULARES</p>		<p><b>CODIGO:</b> 128-03</p> <p><b>DESCRIPCION:</b> PERFIL ESPONJA NOVA PEQUEÑO</p> <p><b>UNIDAD DE MEDIDA:</b> MTS</p> <p><b>PRESENTACION:</b> ROLLOS DE 50 MTS</p> <p><b>APLICACIONES:</b> PERFILES ESPONJOSOS IRREGULARES</p>
	<p><b>CODIGO:</b> 079-03</p> <p><b>DESCRIPCION:</b> EMPACADURA ESPONJOSA DE MONTAJE (AFFINIA) 05-2A049</p> <p><b>UNIDAD DE MEDIDA:</b> MTS</p> <p><b>PRESENTACION:</b> Rollos de 50 MTS</p> <p><b>APLICACIONES:</b> PERFILES ESPONJOSOS IRREGULARES</p>		<p><b>CODIGO:</b> 129-03</p> <p><b>DESCRIPCION:</b> PERFIL ESPONJA PUERTA MACK</p> <p><b>UNIDAD DE MEDIDA:</b> MTS</p> <p><b>PRESENTACION:</b> ROLLOS DE 50 MTS</p> <p><b>APLICACIONES:</b> PERFILES ESPONJOSOS IRREGULARES</p>
	<p><b>CODIGO:</b> 088-03</p> <p><b>DESCRIPCION:</b> PERFIL ESPONJA MALIBU VIEJO</p> <p><b>UNIDAD DE MEDIDA:</b> MTS</p> <p><b>PRESENTACION:</b> Rollos de 50 MTS</p> <p><b>APLICACIONES:</b> PERFILES ESPONJOSOS IRREGULARES</p>		<p><b>CODIGO:</b> 135-03</p> <p><b>DESCRIPCION:</b> PERFIL ESPONJOSO NRO. 158 TUBITO</p> <p><b>UNIDAD DE MEDIDA:</b> MTS</p> <p><b>PRESENTACION:</b> Rollos de 50 MTS</p> <p><b>APLICACIONES:</b> PERFILES ESPONJOSOS IRREGULARES</p>
	<p><b>CODIGO:</b> 107-03</p> <p><b>DESCRIPCION:</b> PERFIL ESPONJA NRO. 154 (NORMAL)</p> <p><b>UNIDAD DE MEDIDA:</b> MTS</p> <p><b>PRESENTACION:</b> Rollos de 50 MTS</p> <p><b>APLICACIONES:</b> PERFILES ESPONJOSOS IRREGULARES</p>		<p><b>CODIGO:</b> 137-03</p> <p><b>DESCRIPCION:</b> PERFIL ESPONJOSO MALETA MERCEDES BENZ</p> <p><b>UNIDAD DE MEDIDA:</b> MTS</p> <p><b>PRESENTACION:</b> Rollos de 50 MTS</p> <p><b>APLICACIONES:</b> PERFILES ESPONJOSOS IRREGULARES</p>
	<p><b>CODIGO:</b> 116-03</p> <p><b>DESCRIPCION:</b> PERFIL ESPONJOSO NRO. 154 GRANDE.</p> <p><b>UNIDAD DE MEDIDA:</b> MTS</p> <p><b>PRESENTACION:</b> Rollos de 50 MTS</p> <p><b>APLICACIONES:</b> PERFILES ESPONJOSOS IRREGULARES</p>		<p><b>CODIGO:</b> 138-03</p> <p><b>DESCRIPCION:</b> PERFIL ESPONJOSO PUERTA MERCEDES BENZ</p> <p><b>UNIDAD DE MEDIDA:</b> MTS</p> <p><b>PRESENTACION:</b> Rollos de 50 MTS</p> <p><b>APLICACIONES:</b> PERFILES ESPONJOSOS IRREGULARES</p>

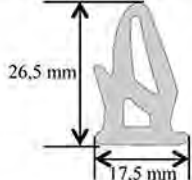

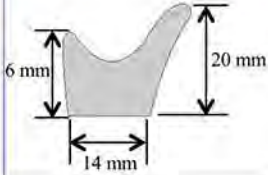
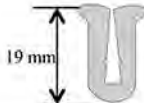





## PERFILES ESPONJOSOS IRREGULARES

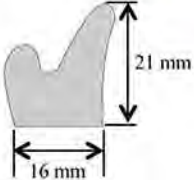
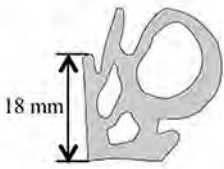
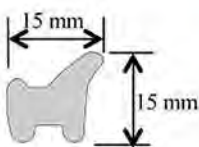
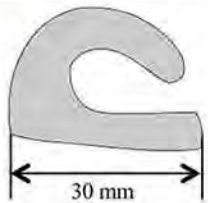
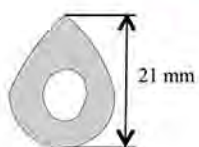
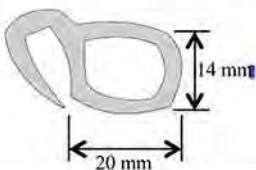



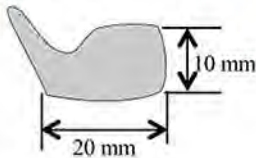

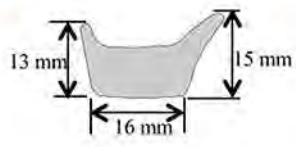

	<p><b>CODIGO:</b> 142-03</p> <p><b>DESCRIPCION:</b> PERFIL ESPONJA PUERTA JEEP</p> <p><b>UNIDAD DE MEDIDA:</b> MTS</p> <p><b>PRESENTACION:</b> Rollos de 50 MTS</p> <p><b>APLICACIONES:</b> PERFILES ESPONJOSOS IRREGULARES</p>		<p><b>CODIGO:</b> 162-01</p> <p><b>DESCRIPCION:</b> PERFIL ESPONJOSO NRO. 158 SUGOVEN</p> <p><b>UNIDAD DE MEDIDA:</b> MTS</p> <p><b>PRESENTACION:</b> Rollos de 50 MTS</p> <p><b>APLICACIONES:</b> PERFILES ESPONJOSOS IRREGULARES</p>
	<p><b>CODIGO:</b> 146-03</p> <p><b>DESCRIPCION:</b> PERFIL ESPONJOSO SM - 141</p> <p><b>UNIDAD DE MEDIDA:</b> MTS</p> <p><b>PRESENTACION:</b> Rollos de 50 MTS</p> <p><b>APLICACIONES:</b> PERFILES ESPONJOSOS IRREGULARES</p>		<p><b>CODIGO:</b> 167-01</p> <p><b>DESCRIPCION:</b> PERFIL ESPONJOSO PUERTA FIAT (CAMIÓN)</p> <p><b>UNIDAD DE MEDIDA:</b> MTS</p> <p><b>PRESENTACION:</b> Rollos de 50 MTS</p> <p><b>APLICACIONES:</b> PERFILES ESPONJOSOS IRREGULARES</p>
	<p><b>CODIGO:</b> 147-03</p> <p><b>DESCRIPCION:</b> PERFIL ESPONJOSO SM - 148</p> <p><b>UNIDAD DE MEDIDA:</b> MTS</p> <p><b>PRESENTACION:</b> 50 MTS</p> <p><b>APLICACIONES:</b> PERFILES ESPONJOSOS IRREGULARES</p>		<p><b>CODIGO:</b> 169-01</p> <p><b>DESCRIPCION:</b> PERFIL ESPONJOSO SM - 144 ( P )</p> <p><b>UNIDAD DE MEDIDA:</b> MTS</p> <p><b>PRESENTACION:</b> Rollos de 50 MTS</p> <p><b>APLICACIONES:</b> PERFILES ESPONJOSOS IRREGULARES</p>
	<p><b>CODIGO:</b> 149-03</p> <p><b>DESCRIPCION:</b> PERFIL ESPONJA TOYOTA - DATSUM</p> <p><b>UNIDAD DE MEDIDA:</b> MTS</p> <p><b>PRESENTACION:</b> Rollos de 50 MTS</p> <p><b>APLICACIONES:</b> PERFILES ESPONJOSOS IRREGULARES</p>		<p><b>CODIGO:</b> 170-01</p> <p><b>DESCRIPCION:</b> PERFIL ESPONJOSO NRO. 20</p> <p><b>UNIDAD DE MEDIDA:</b> MTS</p> <p><b>PRESENTACION:</b> Rollos de 50 MTS</p> <p><b>APLICACIONES:</b> PERFILES ESPONJOSOS IRREGULARES</p>
	<p><b>CODIGO:</b> 153-03</p> <p><b>DESCRIPCION:</b> PERFIL ESPONJOSO ALETA TIBURÓN</p> <p><b>UNIDAD DE MEDIDA:</b> MTS</p> <p><b>PRESENTACION:</b> Rollos de 50 MTS</p> <p><b>APLICACIONES:</b> PERFILES ESPONJOSOS IRREGULARES</p>		<p><b>CODIGO:</b> 171-01</p> <p><b>DESCRIPCION:</b> PERFIL ESPONJOSO NRO. 21</p> <p><b>UNIDAD DE MEDIDA:</b> MTS</p> <p><b>PRESENTACION:</b> Rollos de 50 MTS</p> <p><b>APLICACIONES:</b> PERFILES ESPONJOSOS IRREGULARES</p>
	<p><b>CODIGO:</b> 156-03</p> <p><b>DESCRIPCION:</b> PERFIL ESPONJOSO "U" NRO. 188 6MM</p> <p><b>UNIDAD DE MEDIDA:</b> MTS</p> <p><b>PRESENTACION:</b> Rollos de 50 MTS</p> <p><b>APLICACIONES:</b> PERFILES ESPONJOSOS IRREGULARES</p>		<p><b>CODIGO:</b> 172-01</p> <p><b>DESCRIPCION:</b> PERFIL ESPONJOSO NRO. 22</p> <p><b>UNIDAD DE MEDIDA:</b> MTS</p> <p><b>PRESENTACION:</b> Rollos de 50 MTS</p> <p><b>APLICACIONES:</b> PERFILES ESPONJOSOS IRREGULARES</p>

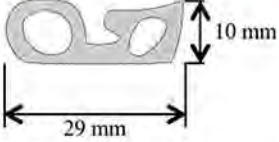



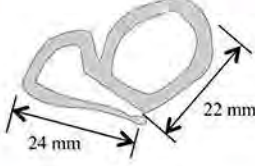
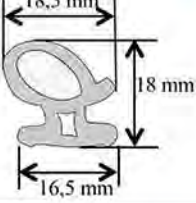

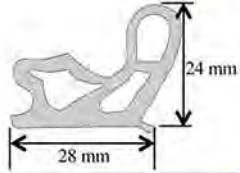
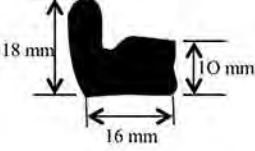
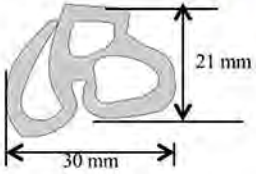

## PERFILES ESPONJOSOS IRREGULARES

	<p><b>CODIGO:</b> 173-03</p> <p><b>DESCRIPCION:</b> PERFIL ESPONJOSO NRO. 23</p> <p><b>UNIDAD DE MEDIDA:</b> MTS</p> <p><b>PRESENTACION:</b> Rollos de 50 MTS</p> <p><b>APLICACIONES:</b> PERFILES ESPONJOSOS IRREGULARES</p>		<p><b>CODIGO:</b> 194-03</p> <p><b>DESCRIPCION:</b> PERFIL ESPONJA PUERTA MITSUBISCHI</p> <p><b>UNIDAD DE MEDIDA:</b> MTS</p> <p><b>PRESENTACION:</b> Rollos de 50 MTS</p> <p><b>APLICACIONES:</b> PERFILES ESPONJOSOS IRREGULARES</p>
	<p><b>CODIGO:</b> 174-03</p> <p><b>DESCRIPCION:</b> PERFIL ESPONJOSO NRO. 26</p> <p><b>UNIDAD DE MEDIDA:</b> MTS</p> <p><b>PRESENTACION:</b> Rollos de 50 MTS</p> <p><b>APLICACIONES:</b> PERFILES ESPONJOSOS IRREGULARES</p>		<p><b>CODIGO:</b> 196-03</p> <p><b>DESCRIPCION:</b> PERFIL ESPONJA CAT - 162</p> <p><b>UNIDAD DE MEDIDA:</b> MTS</p> <p><b>PRESENTACION:</b> Rollos de 50 MTS</p> <p><b>APLICACIONES:</b> PERFILES ESPONJOSOS IRREGULARES</p>
	<p><b>CODIGO:</b> 184-03</p> <p><b>DESCRIPCION:</b> PERFIL ESPONJA PUERTA RENAULT T - 4</p> <p><b>UNIDAD DE MEDIDA:</b> MTS</p> <p><b>PRESENTACION:</b> 50 MTS</p> <p><b>APLICACIONES:</b> PERFILES ESPONJOSOS IRREGULARES</p>		<p><b>CODIGO:</b> 198-03</p> <p><b>DESCRIPCION:</b></p> <p><b>UNIDAD DE MEDIDA:</b> MTS</p> <p><b>PRESENTACION:</b> Rollos de 50 MTS</p> <p><b>APLICACIONES:</b> PERFILES ESPONJOSOS IRREGULARES</p>
	<p><b>CODIGO:</b> 186-03</p> <p><b>DESCRIPCION:</b> PERFIL ESPONJA PUERTA RENAULT R - 6</p> <p><b>UNIDAD DE MEDIDA:</b> MTS</p> <p><b>PRESENTACION:</b> Rollos de 50 MTS</p> <p><b>APLICACIONES:</b> PERFILES ESPONJOSOS IRREGULARES</p>		<p><b>CODIGO:</b> 199-01</p> <p><b>DESCRIPCION:</b></p> <p><b>UNIDAD DE MEDIDA:</b> MTS</p> <p><b>PRESENTACION:</b> Rollos de 50 MTS</p> <p><b>APLICACIONES:</b> PERFILES ESPONJOSOS IRREGULARES</p>
	<p><b>CODIGO:</b> 189-03</p> <p><b>DESCRIPCION:</b> PERFIL ESPONJOSO SM - 153 ( P )</p> <p><b>UNIDAD DE MEDIDA:</b> MTS</p> <p><b>PRESENTACION:</b> Rollos de 50 MTS</p> <p><b>APLICACIONES:</b> PERFILES ESPONJOSOS IRREGULARES</p>		<p><b>CODIGO:</b> 206-01</p> <p><b>DESCRIPCION:</b> PERFIL ESPONJA PUERTA COMBI 5053</p> <p><b>UNIDAD DE MEDIDA:</b> MTS</p> <p><b>PRESENTACION:</b> Rollos de 50 MTS</p> <p><b>APLICACIONES:</b> PERFILES ESPONJOSOS IRREGULARES</p>
	<p><b>CODIGO:</b> 193-03</p> <p><b>DESCRIPCION:</b> PERFIL ESPONJOSO PUERTA SAMURAY CARIBE</p> <p><b>UNIDAD DE MEDIDA:</b> MTS</p> <p><b>PRESENTACION:</b> Rollos de 50 MTS</p> <p><b>APLICACIONES:</b> PERFILES ESPONJOSOS IRREGULARES</p>		<p><b>CODIGO:</b> 211-01</p> <p><b>DESCRIPCION:</b> PERFIL ESPONJA EMPAQUE UNIVERSAL 5051</p> <p><b>UNIDAD DE MEDIDA:</b> MTS</p> <p><b>PRESENTACION:</b> Rollos de 50 MTS</p> <p><b>APLICACIONES:</b> PERFILES ESPONJOSOS IRREGULARES</p>

## PERFILES ESPONJOSOS IRREGULARES

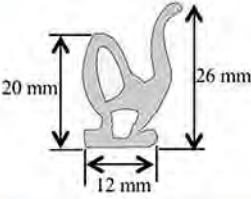
	<p><b>CODIGO:</b> 213-03</p> <p><b>DESCRIPCION:</b> PERFIL ESPONJA EMPAQUE PUERTA 5050</p> <p><b>UNIDAD DE MEDIDA:</b> MTS</p> <p><b>PRESENTACION:</b> Rollo de 50 MTS</p> <p><b>APLICACIONES:</b> PERFILES ESPONJOSOS IRREGULARES</p>		<p><b>CODIGO:</b> 227-03</p> <p><b>DESCRIPCION:</b> PERFIL ESPONJA PUERTA CARIBE 5037</p> <p><b>UNIDAD DE MEDIDA:</b> MTS</p> <p><b>PRESENTACION:</b> Rollo de 50 MTS</p> <p><b>APLICACIONES:</b> PERFILES ESPONJOSOS IRREGULARES</p>
	<p><b>CODIGO:</b> 219-03</p> <p><b>DESCRIPCION:</b> PERFIL ESPONJA EMPAQUE PUERTA 5046</p> <p><b>UNIDAD DE MEDIDA:</b> MTS</p> <p><b>PRESENTACION:</b> Rollo de 50 MTS</p> <p><b>APLICACIONES:</b> PERFILES ESPONJOSOS IRREGULARES</p>		<p><b>CODIGO:</b> 230-03</p> <p><b>DESCRIPCION:</b> PERFIL ESPONJA T - 12</p> <p><b>UNIDAD DE MEDIDA:</b> MTS</p> <p><b>PRESENTACION:</b> 50 MTS</p> <p><b>APLICACIONES:</b> PERFILES ESPONJOSOS IRREGULARES</p>
	<p><b>CODIGO:</b> 223-03</p> <p><b>DESCRIPCION:</b> PERFIL ESPONJA EMPAQUE PUERTA 5043</p> <p><b>UNIDAD DE MEDIDA:</b> MTS</p> <p><b>PRESENTACION:</b> 50 MTS</p> <p><b>APLICACIONES:</b> PERFILES ESPONJOSOS IRREGULARES</p>		<p><b>CODIGO:</b> 243-03</p> <p><b>DESCRIPCION:</b> PERFIL ESPONJA EMPAQUE FORD 5026</p> <p><b>UNIDAD DE MEDIDA:</b> MTS</p> <p><b>PRESENTACION:</b> 50 MTS</p> <p><b>APLICACIONES:</b> PERFILES ESPONJOSOS IRREGULARES</p>
	<p><b>CODIGO:</b> 224-03</p> <p><b>DESCRIPCION:</b> PERFIL ESPONJA EMPAQUE PUERTA 5040</p> <p><b>UNIDAD DE MEDIDA:</b> MTS</p> <p><b>PRESENTACION:</b> Rollo de 50 MTS</p> <p><b>APLICACIONES:</b> PERFILES ESPONJOSOS IRREGULARES</p>		<p><b>CODIGO:</b> 244-03</p> <p><b>DESCRIPCION:</b> PERFIL ESPONJA EMPAQUE 5058</p> <p><b>UNIDAD DE MEDIDA:</b> MTS</p> <p><b>PRESENTACION:</b> Rollo de 50 MTS</p> <p><b>APLICACIONES:</b> PERFILES ESPONJOSOS IRREGULARES</p>
	<p><b>CODIGO:</b> 225-03</p> <p><b>DESCRIPCION:</b></p> <p><b>UNIDAD DE MEDIDA:</b> MTS</p> <p><b>PRESENTACION:</b> Rollo de 50 MTS</p> <p><b>APLICACIONES:</b> PERFILES ESPONJOSOS IRREGULARES</p>		<p><b>CODIGO:</b> 254-03</p> <p><b>DESCRIPCION:</b> PERFIL ESPONJA 003 - PERU</p> <p><b>UNIDAD DE MEDIDA:</b> MTS</p> <p><b>PRESENTACION:</b> Rollo de 50 MTS</p> <p><b>APLICACIONES:</b> PERFILES ESPONJOSOS IRREGULARES</p>
	<p><b>CODIGO:</b> 226-03</p> <p><b>DESCRIPCION:</b> PERFIL ESPONJA EMPAQUE PUERTA 5038</p> <p><b>UNIDAD DE MEDIDA:</b> MTS</p> <p><b>PRESENTACION:</b> Rollo de 50 MTS</p> <p><b>APLICACIONES:</b> PERFILES ESPONJOSOS IRREGULARES</p>		<p><b>CODIGO:</b> 270-03</p> <p><b>DESCRIPCION:</b> PERFIL ESPONJA PUERTA AHE - 36A</p> <p><b>UNIDAD DE MEDIDA:</b> MTS</p> <p><b>PRESENTACION:</b> Rollo de 50 MTS</p> <p><b>APLICACIONES:</b> PERFILES ESPONJOSOS IRREGULARES</p>

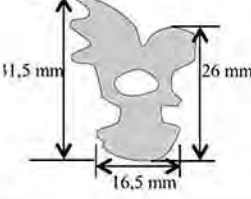
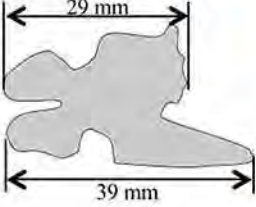
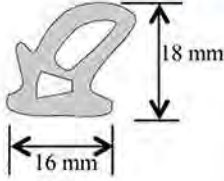
## PERFILES ESPONJOSOS IRREGULARES

	<p><b>CODIGO:</b> 271-03</p> <p><b>DESCRIPCION:</b> PERFIL ESPONJA PUERTA AHE - 36B</p> <p><b>UNIDAD DE MEDIDA:</b> MTS</p> <p><b>PRESENTACION:</b> Rollos de 50 MTS</p> <p><b>APLICACIONES:</b> PERFILES ESPONJOSOS IRREGULARES</p>		<p><b>CODIGO:</b> 288-03</p> <p><b>DESCRIPCION:</b> PTA. MACHITO PARTE SUPERIOR LINEAR</p> <p><b>UNIDAD DE MEDIDA:</b> MTS</p> <p><b>PRESENTACION:</b> Rollos de 50 MTS</p> <p><b>APLICACIONES:</b> PERFILES ESPONJOSOS IRREGULARES</p>
	<p><b>CODIGO:</b> 272-03</p> <p><b>DESCRIPCION:</b> PERFIL ESPONJA PUERTA AHE - 25 (I)</p> <p><b>UNIDAD DE MEDIDA:</b> MTS</p> <p><b>PRESENTACION:</b> Rollos de 50 MTS</p> <p><b>APLICACIONES:</b> PERFILES ESPONJOSOS IRREGULARES</p>		<p><b>CODIGO:</b> 289-03</p> <p><b>DESCRIPCION:</b> PTA. TURPIAL PARTE SUPERIOR LINEAR</p> <p><b>UNIDAD DE MEDIDA:</b> MTS</p> <p><b>PRESENTACION:</b> 50 MTS</p> <p><b>APLICACIONES:</b> PERFILES ESPONJOSOS IRREGULARES</p>
	<p><b>CODIGO:</b> 273-03</p> <p><b>DESCRIPCION:</b> PERFIL ESPONJA PUERTA AHE - 24 (II)</p> <p><b>UNIDAD DE MEDIDA:</b> MTS</p> <p><b>PRESENTACION:</b> 50 MTS</p> <p><b>APLICACIONES:</b> PERFILES ESPONJOSOS IRREGULARES</p>		<p><b>CODIGO:</b> 296-03</p> <p><b>DESCRIPCION:</b> GOMA SELLO CAPOT ( INTERCAR )</p> <p><b>UNIDAD DE MEDIDA:</b> MTS</p> <p><b>PRESENTACION:</b> 50 MTS</p> <p><b>APLICACIONES:</b> PERFILES ESPONJOSOS IRREGULARES</p>
	<p><b>CODIGO:</b> 285-03</p> <p><b>DESCRIPCION:</b> PERFIL ESPONJOSO ARAÑA</p> <p><b>UNIDAD DE MEDIDA:</b> MTS</p> <p><b>PRESENTACION:</b> Rollos de 50 MTS</p> <p><b>APLICACIONES:</b> PERFILES ESPONJOSOS IRREGULARES</p>	<p><b>CODIGO:</b></p> <p><b>DESCRIPCION:</b></p> <p><b>UNIDAD DE MEDIDA:</b></p> <p><b>PRESENTACION:</b></p> <p><b>APLICACIONES:</b></p>	<p><b>CODIGO:</b></p> <p><b>DESCRIPCION:</b></p> <p><b>UNIDAD DE MEDIDA:</b></p> <p><b>PRESENTACION:</b></p> <p><b>APLICACIONES:</b></p>
	<p><b>CODIGO:</b> 286-03</p> <p><b>DESCRIPCION:</b> PERFIL ESPONJOSO PUERTA SAMURAY (AUTANA-COROLLA)</p> <p><b>UNIDAD DE MEDIDA:</b> MTS</p> <p><b>PRESENTACION:</b> Rollos de 50 MTS</p> <p><b>APLICACIONES:</b> PERFILES ESPONJOSOS IRREGULARES</p>	<p><b>CODIGO:</b></p> <p><b>DESCRIPCION:</b></p> <p><b>UNIDAD DE MEDIDA:</b></p> <p><b>PRESENTACION:</b></p> <p><b>APLICACIONES:</b></p>	<p><b>CODIGO:</b></p> <p><b>DESCRIPCION:</b></p> <p><b>UNIDAD DE MEDIDA:</b></p> <p><b>PRESENTACION:</b></p> <p><b>APLICACIONES:</b></p>
	<p><b>CODIGO:</b> S/C CHUY N</p> <p><b>DESCRIPCION:</b></p> <p><b>UNIDAD DE MEDIDA:</b> MTS</p> <p><b>PRESENTACION:</b> Rollos de 50 MTS</p> <p><b>APLICACIONES:</b> PERFILES ESPONJOSOS IRREGULARES</p>	<p><b>CODIGO:</b></p> <p><b>DESCRIPCION:</b></p> <p><b>UNIDAD DE MEDIDA:</b></p> <p><b>PRESENTACION:</b></p> <p><b>APLICACIONES:</b></p>	<p><b>CODIGO:</b></p> <p><b>DESCRIPCION:</b></p> <p><b>UNIDAD DE MEDIDA:</b></p> <p><b>PRESENTACION:</b></p> <p><b>APLICACIONES:</b></p>



R U B B E R   E X P E R T S













***PERFILES O EMPAQUES  
DE FELPA (FLOCK)  
CORREDEBAS***



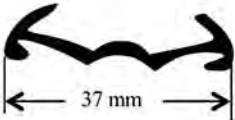

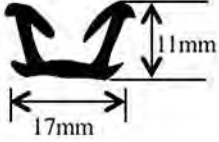

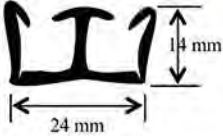



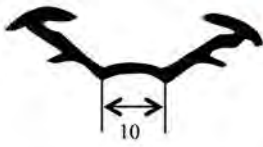

# PERFILES DE FELPA (FLOCK) CORREDERAS

	<p><b>CODIGO:</b> 008-05</p> <p><b>DESCRIPCION:</b> PA-01 FELPA ANDINA PEGASO</p> <p><b>UNIDAD DE MEDIDA:</b> MTS</p> <p><b>PRESENTACION:</b> Rollos de 50 MTS</p> <p><b>APLICACIONES:</b> CORREDERAS</p>		<p><b>CODIGO:</b> 023-05</p> <p><b>DESCRIPCION:</b> PERFIL FLOCK NRO. 34 I.C.</p> <p><b>UNIDAD DE MEDIDA:</b> MTS</p> <p><b>PRESENTACION:</b> Rollos de 50 MTS</p> <p><b>APLICACIONES:</b> CORREDERAS</p>
	<p><b>CODIGO:</b> 009-05</p> <p><b>DESCRIPCION:</b> PA-07 FELPA ANDINA</p> <p><b>UNIDAD DE MEDIDA:</b> MTS</p> <p><b>PRESENTACION:</b> Rollos de 50 MTS</p> <p><b>APLICACIONES:</b> CORREDERAS</p>		<p><b>CODIGO:</b> 025-05</p> <p><b>DESCRIPCION:</b> PERFIL FLOCK F-1307 PARALITO (00405)</p> <p><b>UNIDAD DE MEDIDA:</b> MTS</p> <p><b>PRESENTACION:</b> Rollos de 50 MTS</p> <p><b>APLICACIONES:</b> CORREDERAS</p>
	<p><b>CODIGO:</b> 014-05</p> <p><b>DESCRIPCION:</b> "U" FELPA 43.01.08 (FANABUS)</p> <p><b>UNIDAD DE MEDIDA:</b> MTS</p> <p><b>PRESENTACION:</b> Rollos de 50 MTS</p> <p><b>APLICACIONES:</b> CORREDERAS</p>		<p><b>CODIGO:</b> 027-05</p> <p><b>DESCRIPCION:</b> PERFIL FLOCK D-S-D</p> <p><b>UNIDAD DE MEDIDA:</b> MTS</p> <p><b>PRESENTACION:</b> Rollos de 50 MTS</p> <p><b>APLICACIONES:</b> CORREDERAS</p>
	<p><b>CODIGO:</b> 015-05</p> <p><b>DESCRIPCION:</b> FELPA VEN. AL. LONGITUD 2,85</p> <p><b>UNIDAD DE MEDIDA:</b> MTS</p> <p><b>PRESENTACION:</b> Rollos de 50 MTS</p> <p><b>APLICACIONES:</b> CORREDERAS</p>		<p><b>CODIGO:</b> 030-05</p> <p><b>DESCRIPCION:</b> FLOCK 1336 FORD / LINEALES</p> <p><b>UNIDAD DE MEDIDA:</b> MTS</p> <p><b>PRESENTACION:</b> Rollos de 50 MTS</p> <p><b>APLICACIONES:</b> CORREDERAS</p>
	<p><b>CODIGO:</b> 019-05</p> <p><b>DESCRIPCION:</b> CANAL PUERTA CHEVETTE</p> <p><b>UNIDAD DE MEDIDA:</b> MTS</p> <p><b>PRESENTACION:</b> Rollos de 50 MTS</p> <p><b>APLICACIONES:</b> CORREDERAS</p>		<p><b>CODIGO:</b> 035-05</p> <p><b>DESCRIPCION:</b> CEPILLO CHEVETTE EXTERNO 1.10</p> <p><b>UNIDAD DE MEDIDA:</b> PZAS</p> <p><b>PRESENTACION:</b> 50 PZAS</p> <p><b>APLICACIONES:</b> CORREDERAS</p>
	<p><b>CODIGO:</b> 022-05</p> <p><b>DESCRIPCION:</b> PERFIL FLOCK NRO. 33 I.C</p> <p><b>UNIDAD DE MEDIDA:</b> MTS</p> <p><b>PRESENTACION:</b> Rollos de 50 MTS</p> <p><b>APLICACIONES:</b> CORREDERAS</p>		<p><b>CODIGO:</b> 036-05</p> <p><b>DESCRIPCION:</b> CEPILLO CHEVETTE INTERNO 1.10</p> <p><b>UNIDAD DE MEDIDA:</b> PZAS</p> <p><b>PRESENTACION:</b> 50 PZAS</p> <p><b>APLICACIONES:</b> CORREDERAS</p>

# PERFILES DE FELPA (FLOCK) CORREDERAS

	<p><b>CODIGO:</b> 038-05</p> <p><b>DESCRIPCION:</b> CEPILLO FIAT PREMIUN/1 2 METROS</p> <p><b>UNIDAD DE MEDIDA:</b> PZAS</p> <p><b>PRESENTACION:</b> 50 PZAS</p> <p><b>APLICACIONES:</b> CORREDERAS</p>		<p><b>CODIGO:</b> 063-05</p> <p><b>DESCRIPCION:</b> CANAL AS - 1340 FORD METROS/LINEALES (00705)</p> <p><b>UNIDAD DE MEDIDA:</b> MTS</p> <p><b>PRESENTACION:</b> Rollos de 50 MTS</p> <p><b>APLICACIONES:</b> CORREDERAS</p>
	<p><b>CODIGO:</b> 039-05</p> <p><b>DESCRIPCION:</b> PUERTA BURLETE FLEX 1,30MTS</p> <p><b>UNIDAD DE MEDIDA:</b> PZAS</p> <p><b>PRESENTACION:</b> 50 PZAS</p> <p><b>APLICACIONES:</b> CORREDERAS</p>		<p><b>CODIGO:</b> 064-05</p> <p><b>DESCRIPCION:</b> CANAL FLOCK AS-1630 FORD</p> <p><b>UNIDAD DE MEDIDA:</b> MTS</p> <p><b>PRESENTACION:</b> Rollos de 50 MTS</p> <p><b>APLICACIONES:</b> CORREDERAS</p>
	<p><b>CODIGO:</b> 053-05</p> <p><b>DESCRIPCION:</b> PERFIL CANALETA DOBLE</p> <p><b>UNIDAD DE MEDIDA:</b> PZAS</p> <p><b>PRESENTACION:</b> 50 PZAS</p> <p><b>APLICACIONES:</b> CORREDERAS</p>		<p><b>CODIGO:</b> 069-05</p> <p><b>DESCRIPCION:</b> CANAL MALIBÚ F-1799 METROS / LINEALES (05905)</p> <p><b>UNIDAD DE MEDIDA:</b> MTS</p> <p><b>PRESENTACION:</b> Rollos de 50 MTS</p> <p><b>APLICACIONES:</b> CORREDERAS</p>
	<p><b>CODIGO:</b> 055-05</p> <p><b>DESCRIPCION:</b> FLOCK MUSTANG</p> <p><b>UNIDAD DE MEDIDA:</b> PZAS</p> <p><b>PRESENTACION:</b> 50 PZAS</p> <p><b>APLICACIONES:</b> CORREDERAS</p>	 <p>37 mm</p>	<p><b>CODIGO:</b> 075-05</p> <p><b>DESCRIPCION:</b> FLOCK CANALETA COLOMBIA</p> <p><b>UNIDAD DE MEDIDA:</b> MTS</p> <p><b>PRESENTACION:</b> Rollos de 50 MTS</p> <p><b>APLICACIONES:</b> CORREDERAS</p>
	<p><b>CODIGO:</b> 061-05</p> <p><b>DESCRIPCION:</b> CANAL F-1268 METROS/LINEALES (00105)</p> <p><b>UNIDAD DE MEDIDA:</b> MTS</p> <p><b>PRESENTACION:</b> Rollos de 50 MTS</p> <p><b>APLICACIONES:</b> CORREDERAS</p>	 <p>11 mm 17 mm</p>	<p><b>CODIGO:</b> 076-05</p> <p><b>DESCRIPCION:</b> PERFIL FLOCK NRO 1 I.C.</p> <p><b>UNIDAD DE MEDIDA:</b> MTS</p> <p><b>PRESENTACION:</b> ROLLO DE 50 MTS</p> <p><b>APLICACIONES:</b> CORREDERAS</p>
	<p><b>CODIGO:</b> 062-05</p> <p><b>DESCRIPCION:</b> CANAL F-1466 G.M METROS/LINEALES (00305)</p> <p><b>UNIDAD DE MEDIDA:</b> MTS</p> <p><b>PRESENTACION:</b> Rollos de 50 MTS</p> <p><b>APLICACIONES:</b> CORREDERAS</p>	 <p>14 mm 24 mm</p>	<p><b>CODIGO:</b> 078-05</p> <p><b>DESCRIPCION:</b> PERFIL FLOCK NRO. 3 I.C.</p> <p><b>UNIDAD DE MEDIDA:</b> PZAS</p> <p><b>PRESENTACION:</b> 50 PZAS</p> <p><b>APLICACIONES:</b> CORREDERAS</p>

# PERFILES DE FELPA (FLOCK) CORREDERAS

	<p><b>CODIGO:</b> 083-05</p> <p><b>DESCRIPCION:</b> FLOCK CHEVROLET HARD NRO. 2</p> <p><b>UNIDAD DE MEDIDA:</b> MTS</p> <p><b>PRESENTACION:</b> Rollos de 50 MTS</p> <p><b>APLICACIONES:</b> CORREDERAS</p>		<p><b>CODIGO:</b> 100-05</p> <p><b>DESCRIPCION:</b> FLOCK ARAÑA</p> <p><b>UNIDAD DE MEDIDA:</b> MTS</p> <p><b>PRESENTACION:</b> Rollos de 50 MTS</p> <p><b>APLICACIONES:</b> CORREDERAS</p>
	<p><b>CODIGO:</b> 084-05</p> <p><b>DESCRIPCION:</b> FLOCK TSURU HARD NRO. 3</p> <p><b>UNIDAD DE MEDIDA:</b> MTS</p> <p><b>PRESENTACION:</b> Rollos de 50 MTS</p> <p><b>APLICACIONES:</b> CORREDERAS</p>		<p><b>CODIGO:</b> 104-05</p> <p><b>DESCRIPCION:</b> CANALETA DOBLE PEQUEÑA</p> <p><b>UNIDAD DE MEDIDA:</b> MTS</p> <p><b>PRESENTACION:</b> Rollos de 50 MTS</p> <p><b>APLICACIONES:</b> CORREDERAS</p>
	<p><b>CODIGO:</b> 087-05</p> <p><b>DESCRIPCION:</b> FLOCK FENSE HARD</p> <p><b>UNIDAD DE MEDIDA:</b> MTS</p> <p><b>PRESENTACION:</b> Rollos de 50 MTS</p> <p><b>APLICACIONES:</b> CORREDERAS</p>		<p><b>CODIGO:</b> 109-05</p> <p><b>DESCRIPCION:</b> BOTAGUA CARIBE NRO. 4</p> <p><b>UNIDAD DE MEDIDA:</b> MTS</p> <p><b>PRESENTACION:</b> Rollos de 50 MTS</p> <p><b>APLICACIONES:</b> CORREDERAS</p>
	<p><b>CODIGO:</b> 095-05</p> <p><b>DESCRIPCION:</b> CANAL CAPRICE F-1779 (06005)</p> <p><b>UNIDAD DE MEDIDA:</b> MTS</p> <p><b>PRESENTACION:</b> Rollos de 50 MTS</p> <p><b>APLICACIONES:</b> CORREDERAS</p>		<p><b>CODIGO:</b> 111-05</p> <p><b>DESCRIPCION:</b> FELPA AUTOMATICA IC.</p> <p><b>UNIDAD DE MEDIDA:</b> MTS</p> <p><b>PRESENTACION:</b> 50 MTS</p> <p><b>APLICACIONES:</b> CORREDERAS</p>
	<p><b>CODIGO:</b> 097-05</p> <p><b>DESCRIPCION:</b> PINZA FLOCK ALETA ALTA</p> <p><b>UNIDAD DE MEDIDA:</b> MTS</p> <p><b>PRESENTACION:</b> Rollos de 50 MTS</p> <p><b>APLICACIONES:</b> CORREDERAS</p>		<p><b>CODIGO:</b> 112-05</p> <p><b>DESCRIPCION:</b> PERFIL FLOCK IC.</p> <p><b>UNIDAD DE MEDIDA:</b> PZAS</p> <p><b>PRESENTACION:</b> 50 PZAS</p> <p><b>APLICACIONES:</b> CORREDERAS</p>
	<p><b>CODIGO:</b> 098-05</p> <p><b>DESCRIPCION:</b> PINZA CEPILLO ALETA PEQUEÑA</p> <p><b>UNIDAD DE MEDIDA:</b> MTS</p> <p><b>PRESENTACION:</b> Rollos de 50 MTS</p> <p><b>APLICACIONES:</b> CORREDERAS</p>		<p><b>CODIGO:</b> 115-05</p> <p><b>DESCRIPCION:</b> PERFIL FLOCK CF-660</p> <p><b>UNIDAD DE MEDIDA:</b> PZAS</p> <p><b>PRESENTACION:</b> 50 PZAS</p> <p><b>APLICACIONES:</b> CORREDERAS</p>

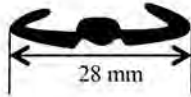

# PERFILES DE FELPA (FLOCK) CORREDERAS

	<p><b>CODIGO:</b> 118-05</p> <p><b>DESCRIPCION:</b> CANAL COROLLA</p> <p><b>UNIDAD DE MEDIDA:</b> MTS</p> <p><b>PRESENTACION:</b> Rollo de 50 MTS</p> <p><b>APLICACIONES:</b> CORREDERAS</p>		<p><b>CODIGO:</b> 100-05</p> <p><b>DESCRIPCION:</b></p> <p><b>UNIDAD DE MEDIDA:</b></p> <p><b>PRESENTACION:</b></p> <p><b>APLICACIONES:</b></p>
	<p><b>CODIGO:</b> 122-05</p> <p><b>DESCRIPCION:</b> CANAL FLOCK IC-667</p> <p><b>UNIDAD DE MEDIDA:</b> MTS</p> <p><b>PRESENTACION:</b> Rollo de 50 MTS</p> <p><b>APLICACIONES:</b> CORREDERAS</p>		<p><b>CODIGO:</b></p> <p><b>DESCRIPCION:</b></p> <p><b>UNIDAD DE MEDIDA:</b></p> <p><b>PRESENTACION:</b></p> <p><b>APLICACIONES:</b></p>
	<p><b>CODIGO:</b></p> <p><b>DESCRIPCION:</b></p> <p><b>UNIDAD DE MEDIDA:</b></p> <p><b>PRESENTACION:</b></p> <p><b>APLICACIONES:</b></p>		<p><b>CODIGO:</b></p> <p><b>DESCRIPCION:</b></p> <p><b>UNIDAD DE MEDIDA:</b></p> <p><b>PRESENTACION:</b></p> <p><b>APLICACIONES:</b></p>
	<p><b>CODIGO:</b></p> <p><b>DESCRIPCION:</b></p> <p><b>UNIDAD DE MEDIDA:</b></p> <p><b>PRESENTACION:</b></p> <p><b>APLICACIONES:</b></p>		<p><b>CODIGO:</b></p> <p><b>DESCRIPCION:</b> FELPA AUTOMATICA IC.</p> <p><b>UNIDAD DE MEDIDA:</b></p> <p><b>PRESENTACION:</b></p> <p><b>APLICACIONES:</b></p>
	<p><b>CODIGO:</b></p> <p><b>DESCRIPCION:</b></p> <p><b>UNIDAD DE MEDIDA:</b></p> <p><b>PRESENTACION:</b></p> <p><b>APLICACIONES:</b></p>		<p><b>CODIGO:</b></p> <p><b>DESCRIPCION:</b></p> <p><b>UNIDAD DE MEDIDA:</b></p> <p><b>PRESENTACION:</b></p> <p><b>APLICACIONES:</b></p>
	<p><b>CODIGO:</b></p> <p><b>DESCRIPCION:</b></p> <p><b>UNIDAD DE MEDIDA:</b></p> <p><b>PRESENTACION:</b></p> <p><b>APLICACIONES:</b></p>		<p><b>CODIGO:</b></p> <p><b>DESCRIPCION:</b></p> <p><b>UNIDAD DE MEDIDA:</b></p> <p><b>PRESENTACION:</b></p> <p><b>APLICACIONES:</b></p>









R U B B E R   E X P E R T S

**PERFILES CEPILLOS**

# PERFILES CEPILLO

	<p><b>CODIGO:</b> 001-06</p> <p>DESCRIPCION: CEPILLOS - 172 LONGITUD 2.44</p> <p>UNIDAD DE MEDIDA: PZAS</p> <p>PRESENTACION: 50 PZAS</p> <p>APLICACIONES: CORREDERAS</p>		<p><b>CODIGO:</b></p> <p>DESCRIPCION:</p> <p>UNIDAD DE MEDIDA:</p> <p>PRESENTACION:</p> <p>APLICACIONES:</p>
	<p><b>CODIGO:</b> 002-06</p> <p>DESCRIPCION: CEPILLOS - 87 LONGITUD 2.44</p> <p>UNIDAD DE MEDIDA: PZAS</p> <p>PRESENTACION: 50 PZAS</p> <p>APLICACIONES: CORREDERAS</p>		<p><b>CODIGO:</b></p> <p>DESCRIPCION:</p> <p>UNIDAD DE MEDIDA:</p> <p>PRESENTACION:</p> <p>APLICACIONES:</p>
	<p><b>CODIGO:</b> 003-06</p> <p>DESCRIPCION: CEPILLOS - 2.60 LONGITUD 2.44</p> <p>UNIDAD DE MEDIDA: PZAS</p> <p>PRESENTACION: 50 PZAS</p> <p>APLICACIONES: CORREDERAS</p>		<p><b>CODIGO:</b></p> <p>DESCRIPCION:</p> <p>UNIDAD DE MEDIDA:</p> <p>PRESENTACION:</p> <p>APLICACIONES:</p>
	<p><b>CODIGO:</b> 008-06</p> <p>DESCRIPCION: CEPILLO MR 256 NEGRO (DODGE)</p> <p>UNIDAD DE MEDIDA: JPS</p> <p>PRESENTACION: 50 JPS</p> <p>APLICACIONES:</p>		<p><b>CODIGO:</b></p> <p>DESCRIPCION:</p> <p>UNIDAD DE MEDIDA:</p> <p>PRESENTACION:</p> <p>APLICACIONES:</p>
	<p><b>CODIGO:</b> 021-06</p> <p>DESCRIPCION: CEPILLO BRONCO (INTRECA)</p> <p>UNIDAD DE MEDIDA: PZAS</p> <p>PRESENTACION: 50 PZAS</p> <p>APLICACIONES:</p>		<p><b>CODIGO:</b></p> <p>DESCRIPCION:</p> <p>UNIDAD DE MEDIDA:</p> <p>PRESENTACION:</p> <p>APLICACIONES:</p>
	<p><b>CODIGO:</b></p> <p>DESCRIPCION:</p> <p>UNIDAD DE MEDIDA:</p> <p>PRESENTACION:</p> <p>APLICACIONES:</p>		<p><b>CODIGO:</b></p> <p>DESCRIPCION:</p> <p>UNIDAD DE MEDIDA:</p> <p>PRESENTACION:</p> <p>APLICACIONES:</p>













R U B B E R   E X P E R T S

**PERFILES MACIZOS  
POR PIEZA**



# PERFILES MACIZOS POR PZAS

	<p><b>CODIGO:</b> 196-18</p> <p><b>DESCRIPCION:</b> PUERTA TIPO "T" LONGITUD 2,15 MTS</p> <p><b>UNIDAD DE MEDIDA:</b> PZAS</p> <p><b>PRESENTACION:</b> 50 PZAS</p> <p><b>APLICACIONES:</b> MACIZOS POR PIEZA</p>		<p><b>CODIGO:</b> 626-18</p> <p><b>DESCRIPCION:</b> SELLO DE PUERTA LATERAL (S/LATERAL PTA.) 42175-1 LONG. CORT. 2,14</p> <p><b>UNIDAD DE MEDIDA:</b> PZAS</p> <p><b>PRESENTACION:</b> 50 PZAS</p> <p><b>APLICACIONES:</b> MACIZOS POR PIEZA</p>
	<p><b>CODIGO:</b> 204-18</p> <p><b>DESCRIPCION:</b> PUERTA DELANTERA 42134-1 LONGITUD 2,30 MTS</p> <p><b>UNIDAD DE MEDIDA:</b> PZAS</p> <p><b>PRESENTACION:</b> 50 PZAS</p> <p><b>APLICACIONES:</b> MACIZOS POR PIEZA</p>		<p><b>CODIGO:</b> 636-18</p> <p><b>DESCRIPCION:</b> PERFIL SELLO PUERTA 45042174 -0 LONGITUD 2,14 MTS</p> <p><b>UNIDAD DE MEDIDA:</b> PZAS</p> <p><b>PRESENTACION:</b> 50 PZAS</p> <p><b>APLICACIONES:</b> MACIZOS POR PIEZA</p>
	<p><b>CODIGO:</b> 205-18</p> <p><b>DESCRIPCION:</b> PUERTA TRASERA 42135-1 LONGITUD 2,30 MTS</p> <p><b>UNIDAD DE MEDIDA:</b> PZAS</p> <p><b>PRESENTACION:</b> 50 PZAS</p> <p><b>APLICACIONES:</b> MACIZOS POR PIEZA</p>		<p><b>CODIGO:</b> 652-18</p> <p><b>DESCRIPCION:</b> MARCO PUERTA LONGITUD 2,15 MTS</p> <p><b>UNIDAD DE MEDIDA:</b> PZAS</p> <p><b>PRESENTACION:</b> 50 PZAS</p> <p><b>APLICACIONES:</b> MACIZOS POR PIEZA</p>
	<p><b>CODIGO:</b> 215-18</p> <p><b>DESCRIPCION:</b> PUERTA TIPO "A" LONGITUD 2,10 MTS</p> <p><b>UNIDAD DE MEDIDA:</b> PZAS</p> <p><b>PRESENTACION:</b> 50 PZAS</p> <p><b>APLICACIONES:</b> MACIZOS POR PIEZA</p>		<p><b>CODIGO:</b> 653-18</p> <p><b>DESCRIPCION:</b> MARCO PUERTA LONGITUD 2,15</p> <p><b>UNIDAD DE MEDIDA:</b> PZAS</p> <p><b>PRESENTACION:</b> 50 PZAS</p> <p><b>APLICACIONES:</b> MACIZOS POR PIEZA</p>
	<p><b>CODIGO:</b> 371-18</p> <p><b>DESCRIPCION:</b> MARCO DE PUERTA 30610030 LONGITUD 2,23 MTS</p> <p><b>UNIDAD DE MEDIDA:</b> PZAS</p> <p><b>PRESENTACION:</b> 50 PZAS</p> <p><b>APLICACIONES:</b> MACIZOS POR PIEZA</p>		<p><b>CODIGO:</b> 618-18</p> <p><b>DESCRIPCION:</b> PERFIL FLOCK IC.</p> <p><b>UNIDAD DE MEDIDA:</b> PZAS</p> <p><b>PRESENTACION:</b> 50 PZAS</p> <p><b>APLICACIONES:</b> MACIZOS POR PIEZA</p>
	<p><b>CODIGO:</b> 372-18</p> <p><b>DESCRIPCION:</b> MARCO DE PUERTA 30610029 LONGITUD 2,19 MTS</p> <p><b>UNIDAD DE MEDIDA:</b> PZAS</p> <p><b>PRESENTACION:</b> 50 PZAS</p> <p><b>APLICACIONES:</b> MACIZOS POR PIEZA</p>		<p><b>CODIGO:</b></p> <p><b>DESCRIPCION:</b></p> <p><b>UNIDAD DE MEDIDA:</b></p> <p><b>PRESENTACION:</b></p> <p><b>APLICACIONES:</b></p>

# PERFILES MACIZOS POR PZAS

	<p><b>CODIGO:</b> 017-02</p> <p><b>DESCRIPCION:</b> BALDOSA BOTON (50 x 50 mm)</p> <p><b>UNIDAD DE MEDIDA:</b> PZAS</p> <p><b>PRESENTACION:</b> 50 PZAS</p> <p><b>APLICACIONES:</b> MISCELÁNEOS</p>		<p><b>CODIGO:</b> 062-18</p> <p><b>DESCRIPCION:</b> FORRO ESCALON DE 1,20 MTS NEGRO</p> <p><b>UNIDAD DE MEDIDA:</b> PZAS</p> <p><b>PRESENTACION:</b> 50 PZAS</p> <p><b>APLICACIONES:</b> MISCELÁNEOS</p>
	<p><b>CODIGO:</b> 014-18</p> <p><b>DESCRIPCION:</b> DEFENSA DE MUELLE NEGRO DE 125 X 81 X 5000 MM EN EPDM</p> <p><b>UNIDAD DE MEDIDA:</b> PZAS</p> <p><b>PRESENTACION:</b> 50 PZAS</p> <p><b>APLICACIONES:</b> MISCELÁNEOS</p>		<p><b>CODIGO:</b> 063-18</p> <p><b>DESCRIPCION:</b> FORRO ESCALON DE 1,20 MTS BICOLOR</p> <p><b>UNIDAD DE MEDIDA:</b> PZAS</p> <p><b>PRESENTACION:</b> 50 PZAS</p> <p><b>APLICACIONES:</b> MISCELÁNEOS</p>
	<p><b>CODIGO:</b> 015-18</p> <p><b>DESCRIPCION:</b> DEFENSA DE MUELLE GRIS DE 125 X 81 X 5000 MM EN EPDM</p> <p><b>UNIDAD DE MEDIDA:</b> PZAS</p> <p><b>PRESENTACION:</b> 50 PZAS</p> <p><b>APLICACIONES:</b> MISCELÁNEOS</p>		<p><b>CODIGO:</b> 064-18</p> <p><b>DESCRIPCION:</b> FORRO ESCALON DE 1,50 MTS BICOLOR</p> <p><b>UNIDAD DE MEDIDA:</b> PZAS</p> <p><b>PRESENTACION:</b> 50 PZAS</p> <p><b>APLICACIONES:</b> MISCELÁNEOS</p>
	<p><b>CODIGO:</b> 002-18</p> <p><b>DESCRIPCION:</b> DEFENSA DE MUELLE DE 111 X 96 X 1000 MM.ESP=20MM EN EPDM</p> <p><b>UNIDAD DE MEDIDA:</b> PZAS</p> <p><b>PRESENTACION:</b> 50 PZAS</p> <p><b>APLICACIONES:</b> MISCELÁNEOS</p>		<p><b>CODIGO:</b> S/N</p> <p><b>DESCRIPCION:</b> GOMA REDUCTOR DE VELOCIDAD DE 330 x 210 x 49 MM</p> <p><b>UNIDAD DE MEDIDA:</b> PZAS</p> <p><b>PRESENTACION:</b> 50 PZAS</p> <p><b>APLICACIONES:</b> MISCELÁNEOS</p>
	<p><b>CODIGO:</b> 004-18</p> <p><b>DESCRIPCION:</b> DEFENSA DE MUELLE DE 111 X 96 X 3000 MM.ESP=20MM EN EPDM</p> <p><b>UNIDAD DE MEDIDA:</b> PZAS</p> <p><b>PRESENTACION:</b> 50 PZAS</p> <p><b>APLICACIONES:</b> MISCELÁNEOS</p>		<p><b>CODIGO:</b> 156-02</p> <p><b>DESCRIPCION:</b> BALDOSA LISA 50X50</p> <p><b>UNIDAD DE MEDIDA:</b> PZAS</p> <p><b>PRESENTACION:</b> 50 PZAS</p> <p><b>APLICACIONES:</b> MISCELÁNEOS</p>
	<p><b>CODIGO:</b> 006-18</p> <p><b>DESCRIPCION:</b> DEFENSA DE MUELLE DE 111 X 96 X 5000 MM.ESP=20MM EN EPDM</p> <p><b>UNIDAD DE MEDIDA:</b> PZAS</p> <p><b>PRESENTACION:</b> 50 PZAS</p> <p><b>APLICACIONES:</b> MISCELÁNEOS</p>		<p><b>CODIGO:</b></p> <p><b>DESCRIPCION:</b></p> <p><b>UNIDAD DE MEDIDA:</b></p> <p><b>PRESENTACION:</b></p> <p><b>APLICACIONES:</b></p>